

Classic

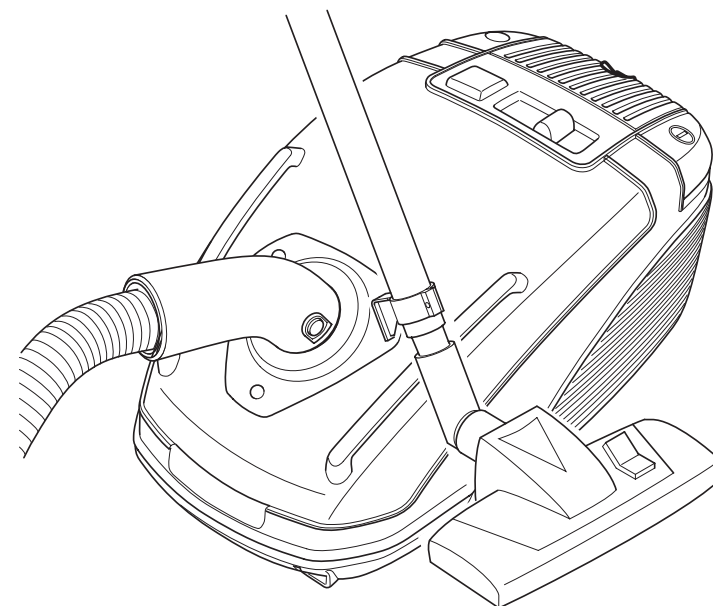

Royal Appliance International GmbH
Itterpark 5-7
40724 Hilden
Germany
+49 - 2103 - 20 07 10
+49 - 2103 - 20 07 77
info@dirtydevil.de

www.dirtydevil.de

DE Staubsauger
Bedienungsanleitung

GB Vacuum cleaner
Operating Manual

FR Aspirateur
Mode d'emploi

NL Stofzuiger
Bedieningshandleiding

ES Aspiradora
Manual de instrucciones

RUS Пылесос
Инструкция по эксплуатации

TR Elektrikli süpürge
Kullanma Talimatı

CZ Vysávač
Návod k obsluze

SK Vysávač
Návod na obsluhu

SI Sesalnik
Navodila za uporabo

HR Usisavac
Uputa za upotrebu

HU Porszívó
Kezelési útmutató

Bedienungsanleitung	4 - 21	DE
Operating Manual	22 - 39	GB
Mode d'emploi	40 - 57	FR
Bedieningshandleiding	58 - 75	NL
Manual de instrucciones	76 - 93	ES
Инструкция по эксплуатации	94 - 111	RUS
Kullanma Talimatı	112 - 129	TR
Návod k obsluze.....	130 - 147	CZ
Návod na obsluhu.....	148 - 165	SK
Navodila za uporabo.....	166 - 183	SI
Uputa za upotrebu	184 - 201	HR
Kezelési útmutató	202 - 219	HU

Übersicht über Ihren Classic

Vielen Dank!

Es freut uns, dass Sie sich für den Bodenstaubsauger Classic entschieden haben!
Wir wünschen Ihnen viel Freude mit dem Gerät und danken Ihnen für den Kauf!

Geräteteile/Lieferumfang

1 Handgriff	12 Verstaualterung
2 Zubehörhalterung	13 Ausblasfilter-Abdeckung
3 Nebenluftregler	14 Parkhalterung
4 2in1-Kombidüse	15 Stecker mit Stromkabel
5 Fugendüse	16 Teleskoprohr-Arretierung
6 Saugschlauch	17 Teleskoprohr
7 Kabelaufrolltaste	18 Verstauhaken
8 Ein-/Aus-Schalter	19 Parkhaken
9 Saugleistungsregler	20 Bodendüse
10 Staubbeutel-Wechselanzeige	21 Umschalter „Teppich/Hartboden“
11 Tragegriff	22 B-Box (optional)
	23 Staubbeutelhalter

optionales Zubehör:

- Parkettbürste
- Turbobürste

Technische Daten

Geräteart	:	Bodenstaubsauger
Modell	:	Classic [M3050 (-/-0/-1.../-8/-9)]
Spannung	:	230 V~, 50 Hz
Leistung	:	1800 W nominal - 2000 W maximal
Filter	:	Motorschutz-Filter, Hygiene-Ausblasfilter
Staubbeutelvolumen	:	max. Füllvolumen 4,5 Liter, max. nutzbares Füllvolumen 2,9 Liter
beutelloser Staubbehälter (optional)	:	B-Box, 2,5 l, Lamellenfilter (auswaschbar)
Saugschlauch	:	ca. 1,5 m Länge
Netzkabel mit Stecker	:	ca. 8 m Länge
Gewicht	:	ca. 7,4 kg



Im Zuge ständiger Produktverbesserungen behalten wir uns technische und gestalterische Änderungen vor.
© Royal Appliance International GmbH

1	Sicherheitshinweise	6
1.1	zur Bedienungsanleitung	6
1.2	zu den verwendeten Symbolen	6
1.3	zu Kindern	6
1.4	zur Stromversorgung	7
1.5	zur bestimmungsgemäßen Verwendung	8
1.6	falls das Gerät defekt ist	8
2	Auspacken und Anschließen	9
2.1	Auspacken	9
2.2	Montieren	9
2.3	Weitere Düsen (Zubehör) verwenden	10
3	Bedienung	11
3.1	Staubsaugen	11
3.2	Ausschalten und Stromkabel aufrollen	13
3.3	Aufbewahren	13
3.4	Staubbeutel wechseln	14
4	Verwenden der B-Box (optional)	15
4.1	B-Box einsetzen	15
4.2	B-Box entleeren	15
4.3	Lamellenfilter der B-Box reinigen	16
4.4	Filtergitter der B-Box reinigen	16
5	Filter	17
5.1	Motorschutzfilter austauschen	17
5.2	Hygiene-Ausblasfilter austauschen	18
5.3	Gerät reinigen	18
6	Problembehebung	19
7	Ersatzteile und Entsorgung	20
7.1	Zubehör- und Ersatzteilliste	20
7.2	Kaufempfehlung	20
7.3	Bezugsquellen	20
7.4	Entsorgung	20
8	Garantie	21
8.1	Garantiebedingungen	21
8.2	Im Garantiefall	21

Sicherheitshinweise

1 Sicherheitshinweise

1.1 zur Bedienungsanleitung



Lesen Sie diese Bedienungsanleitung vollständig durch, bevor Sie mit dem Gerät arbeiten. Bewahren Sie die Anleitung gut auf. Falls Sie das Gerät an Dritte weitergeben, geben Sie auch die Bedienungsanleitung mit.

Die Nichtbeachtung dieser Anleitung kann zu schweren Verletzungen oder Schäden am Gerät führen. Für Schäden, die aufgrund der Nichtbeachtung dieser Bedienungsanleitung entstehen, übernehmen wir keine Haftung.

1.2 zu den verwendeten Symbolen



WARNUNG:

Warnt vor Gefahren für Ihre Gesundheit und zeigt mögliche Verletzungsrisiken auf.

ACHTUNG:

Weist auf mögliche Gefährdungen für das Gerät oder andere Gegenstände hin.

HINWEIS:

Hebt Tipps und Informationen für Sie hervor.

1.3 zu Kindern



■ Dieses Gerät ist nicht dafür bestimmt, durch Personen (einschließlich Kinder) mit eingeschränkten physischen, sensorischen oder geistigen Fähigkeiten oder mangels Erfahrung und/oder mangels Wissen benutzt zu werden, es sei denn, sie werden durch eine für ihre Sicherheit zuständige Person beaufsichtigt oder erhalten von ihr Anweisungen, wie das Gerät zu benutzen ist. Bewahren Sie es unzugänglich auf.

■ Lassen Sie das Gerät nicht unbeaufsichtigt und verwenden Sie es mit größter Vorsicht, wenn Kinder oder Personen, die die Gefahren nicht einschätzen können, in der Nähe sind. Kinder sollten beaufsichtigt werden, um sicherzustellen, dass sie nicht mit dem Gerät spielen

■ Verpackungsmaterialien dürfen nicht zum Spielen verwendet werden. Es besteht Erstickengefahr.

■ Achten Sie darauf, dass sich Kinder zu keiner Zeit mit dem Stromkabel strangulieren können. Es besteht Erstickengefahr.

1.4 zur Stromversorgung



■ Das Gerät wird mit elektrischem Strom betrieben, dabei besteht grundsätzlich die Gefahr eines elektrischen Schlags. Achten Sie daher besonders auf Folgendes:

- Fassen Sie den Stecker niemals mit nassen Händen an.
- Wenn Sie den Stecker aus der Steckdose herausziehen wollen, ziehen Sie immer direkt am Stecker. Ziehen Sie niemals am Kabel, es könnte reißen.
- Achten Sie darauf, dass das Stromkabel nicht geknickt, eingeklemmt, überfahren wird oder mit Hitzequellen in Berührung kommt.
- Verwenden Sie nur Verlängerungskabel, die für die Leistungsaufnahme des Gerätes ausgelegt sind.
- Tauchen Sie das Gerät niemals in Wasser oder andere Flüssigkeiten und halten Sie es von Regen und Nässe fern.
- Betreiben Sie das Gerät nur, wenn die auf dem Typenschild an der Unterseite des Gerätes angegebene elektrische Spannung mit der Spannung Ihrer Steckdose übereinstimmt. Eine falsche Spannung kann das Gerät zerstören.

1.5 zur bestimmungsgemäßen Verwendung



■ Das Gerät darf nur im Haushalt eingesetzt werden. Es ist für eine gewerbliche Nutzung nicht geeignet.

■ Verwenden Sie den Bodenstaubsauger ausschließlich für das Reinigen von normal verschmutzten Böden, Teppichen und Gardinen.

Jede weitere Verwendung gilt als nicht bestimmungsgemäß und ist untersagt. **Verboten ist insbesondere:**

■ Das Saugen von:

- glühender Asche, brennenden Zigaretten oder Streichhölzern. Es kann zum Brand kommen.
- spitzen Gegenständen, wie Glassplittern, Nägeln etc. Diese Gegenstände zerstören die Filter.
- Wasser und anderen Flüssigkeiten, insbesondere feuchten Teppich-Reinigungsmitteln. Feuchtigkeit im Inneren kann zum Kurzschluss führen.
- Toner (für Laserdrucker, Kopierer etc.). Es besteht Brand- und Explosionsgefahr.
- Gips, Zement, etc. Dadurch kann das Gerät beschädigt werden.
- Kleidungsstücken (z. B. Schuhbänder, Schals etc.). Sie könnten eingezogen werden und schwere Verletzungen hervorrufen.
- Haaren, Fingern und anderen Körperteilen. Sie könnten eingezogen werden und schwere Verletzungen hervorrufen.

■ Die Verwendung in der Nähe von explosiven oder leicht entzündlichen Stoffen. Es besteht Brand- oder Explosionsgefahr.

■ Die Verwendung im Freien. Es besteht die Gefahr, dass Regen und Schmutz das Gerät zerstören.

■ Das Hineinstecken von Gegenständen in die Öffnungen des Gerätes. Es könnte überhitzen.

1.6 falls das Gerät defekt ist



■ Betreiben Sie niemals ein defektes Gerät oder ein Gerät mit einem defekten Kabel. Wenn die Anschlussleitung dieses Gerätes beschädigt wird, muss sie durch den Hersteller oder seinen Kundendienst oder eine ähnlich qualifizierte Person ersetzt werden, um Gefährdungen zu vermeiden.

■ Geben Sie ein defektes Gerät zur Reparatur an einen Fachhändler oder den Royal Appliance Kundendienst. Adresse ▷ Seite 21, „Garantie“.

2 Auspacken und Anschließen

2.1 Auspacken

Packen Sie das Gerät und alle Zubehörteile aus und überprüfen Sie den Inhalt auf Vollständigkeit. Informationen zum Lieferumfang ▷ Seite 4, „Übersicht über Ihren Classic“.

⚠ ACHTUNG:

Transportieren/versenden Sie das Gerät grundsätzlich immer in der Originalverpackung, damit es keinen Schaden nimmt. Heben Sie dazu die Verpackung auf.

Entsorgen Sie nicht mehr benötigtes Verpackungsmaterial entsprechend den in Ihrem Land geltenden Vorschriften.

HINWEIS:

Sollten Sie einen Transportschaden bemerken, wenden Sie sich umgehend an Ihren Händler.

2.2 Montieren



Abb. 2



Abb. 3

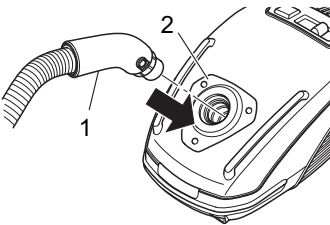

Abb. 4

⚠ WARNUNG:

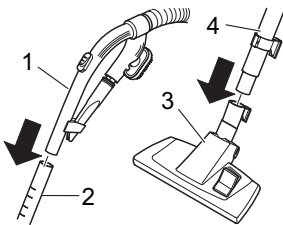
Montieren Sie das Gerät nur, wenn der Stecker aus der Steckdose ausgezogen ist. Es könnte versehentlich eingeschaltet werden.

1. Stecken Sie das Ende des Saugschlauchs (Abb. 2/1) in den Anschluss (Abb. 2/2) des Bodenstaubsaugers, bis die Verriegelung hörbar einrastet.
2. Stecken Sie den Handgriff (Abb. 3/1) in das obere Ende des Teleskoprohrs (Abb. 3/2).
3. Stecken Sie die Bodendüse (Abb. 3/3) auf das untere Ende des Teleskoprohrs (Abb. 3/4).

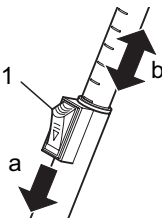
HINWEIS:

Eventuell ist es erforderlich, etwas fester zu drücken.

4. Stellen Sie die Länge des Teleskoprohrs ein. Drücken Sie dazu die Teleskoprohr-Arretierung (Abb. 4/1) nach vorn (Abb. 4/a). Ziehen Sie dann das Teleskoprohr am Handgriff (Abb. 1/1) auf gewünschte Länge (Abb. 4/b). Zum Verriegeln lassen Sie die Teleskoprohr-Arretierung beim Ziehen los. Sie hören ein deutliches Klicken.

Ihr Bodenstaubsauger ist jetzt einsatzbereit.

Auspacken und Anschließen

2.3 Weitere Düsen (Zubehör) verwenden



Abb. 5



Abb. 6

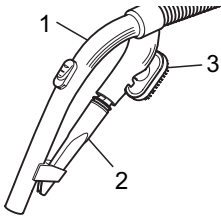

Abb. 7

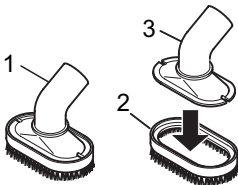

Abb. 8

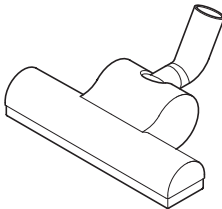

Abb. 9

Neben der soeben installierten Bodendüse können Sie mit weiteren Düsen den Funktionsumfang Ihres Bodenstaubsaugers erweitern.

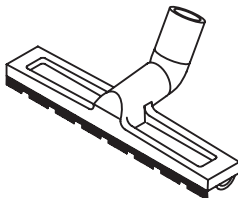
■ Als **Zubehör** sind die Fugendüse und die 2in1-Kombidüse im Lieferumfang enthalten. Sie können an der Zubehörhalterung (Abb. 5/1) befestigt werden.

- Fugendüse (Abb. 5/2)

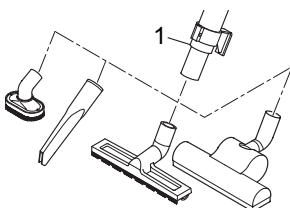
Benutzen Sie diese, um Staub aus schwer zugänglichen Stellen zu saugen.

- 2in1-Kombidüse (Abb. 5/3) zu verwenden als:

Möbelbürste (Abb. 6/1)

Benutzen Sie diese, um Staub von Gegenständen zu saugen, die empfindliche Oberflächen haben (z. B. Schränke, Tische).

Polsterdüse (Abb. 6/3)

Durch einfaches Abnehmen des Bürstenaufsatzes (Abb. 6/2) können Sie aus der 2in1-Kombidüse eine Polsterdüse (Abb. 6/3) machen. Verwenden Sie diese zum Reinigen von weichen, kratzfesten Oberflächen (z. B. Polstermöbel).

■ **Optional** erhältlich sind weiterhin:

- Turbobürste (Abb. 7)

Diese besitzt einen rotierenden Bürstenkopf und eignet sich daher zur Tiefenreinigung von Teppichen. Das Bürsten bewirkt ein Aufrichten des Teppichflors.

HINWEIS:

Bei der Verwendung der Turbobürste entsteht durch die hohe Drehzahl der Bürste ein lautes Geräusch.

- Parkettbürste (Abb. 8)

Diese ist mit langen Borsten ausgestattet und dient zum Absaugen besonders empfindlicher Oberflächen (z. B. Parkett, Laminat).

⚠ **WARNUNG:**

Montieren Sie Düsen nur, wenn der Stecker aus der Steckdose ausgezogen ist. Der Bodenstaubsauger könnte versehentlich eingeschaltet werden.

Zum Aufsetzen der Düsen gehen Sie wie folgt vor:

1. Schalten Sie das Gerät aus und ziehen Sie den Stecker aus der Steckdose.
2. Ziehen Sie die vorhandene Düse vom Teleskoprohr (Abb. 9/1) ab.
3. Stecken Sie die gewünschte Düse auf das untere Ende des Teleskoprohrs (Abb. 9).
4. Befestigen Sie nicht mehr benötigte Düsen soweit möglich in der Zubehörhalterung. Bewahren Sie die übrigen Düsen sicher und für Kinder unzugänglich auf.

3 Bedienung

3.1 Staubsaugen

**WARNUNG:**

Prüfen Sie den Bodenstaubsauger und das Stromkabel vor jeder Benutzung. Ein beschädigtes Gerät darf nicht verwendet werden. Es besteht ein Verletzungsrisiko.

**WARNUNG:**

Achten Sie insbesondere beim Saugen von Treppen darauf, dass Sie sich stets oberhalb des Gerätes befinden.

**ACHTUNG:**

Verwenden Sie den Bodenstaubsauger nur, wenn alle Filter und der Staubbeutel ordnungsgemäß eingesetzt sind und sichergestellt ist, dass keine Öffnungen verstopft sind. Filter und Staubbeutel dürfen keine Beschädigungen aufweisen und müssen trocken sein. Bei Nichtbeachtung kann der Bodenstaubsauger beschädigt werden.

HINWEIS:

Der Bodenstaubsauger besitzt einen Überhitzungsschutz. Er schaltet sich bei Überhitzung (z. B. durch verstopfte Düsen oder zu vollen Staubbeutel) automatisch ab. Ist dies der Fall, schalten Sie den Bodenstaubsauger aus und ziehen Sie den Stecker. Beseitigen Sie die Ursache der Überhitzung. Warten Sie ca. 45 Minuten. Den dann abgekühlten Bodenstaubsauger können Sie wieder einschalten.

Bedienung



Abb. 10



Abb. 11

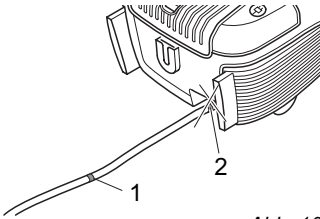

Abb. 12

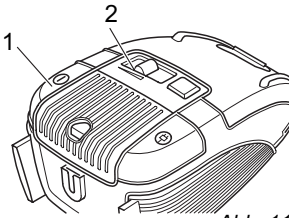

Abb. 13

1. Stecken Sie die gewünschte Düse auf, \triangleright Kapitel 2.3, „Weitere Düsen (Zubehör) verwenden“.
2. Ziehen Sie das Kabel am Stecker (Abb. 1/15) bis zur gelben Markierung (Abb. 10/1) heraus.

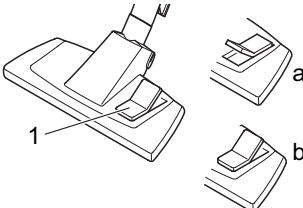
WARNUNG:

Falls die rote Markierung (Abb. 10/2) sichtbar ist, ziehen Sie das Kabel wieder so weit ein, bis diese nicht mehr zu sehen ist, \triangleright Kapitel 3.2, „Ausschalten und Stromkabel aufrollen“. Ansonsten kann das Kabel abreißen. Es besteht die Gefahr eines elektrischen Schlages.

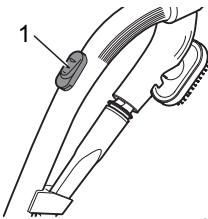
3. Schalten Sie den Bodensauger am Ein-/Aus-Schalter (Abb. 11/1) ein.
4. Stellen Sie die Saugleistung am Saugleistungsregler (Abb. 11/2) ein.
5. Stellen Sie je nach Bodenbelag den Umschalter Teppich/Hartboden (Abb. 12/1) ein:
 - **Hartboden (Abb. 12/a)**
Laminat, Fliesen, PVC etc.
 - **Teppich (Abb. 12/b)**
Lang- und kurzflorige Teppiche, Läufer etc.
6. Ziehen Sie zum Saugen den Bodensauger wie einen Schlitten hinter sich her. Beachten Sie zum Saugen die entsprechenden Empfehlungen der Bodenbelaghersteller.

HINWEIS:

Mit dem Nebenluftregler (Abb. 13/1) können Sie die Saugleistung schnell reduzieren, z. B. um eingesaugte Gardinen wieder freizugeben.

3.2 Ausschalten und Stromkabel aufrollen



Abb. 14

1. Schalten Sie den Bodenstaubsauger am Ein-/Aus-Schalter (Abb. 14/1) aus und ziehen Sie den Stecker aus der Steckdose.
2. Nehmen Sie den Stecker in die Hand und halten Sie ihn fest.

⚠️ WARNUNG:

Beim Einziehen des Stromkabels kann dieses umherschlingern, zur Stolperfalle werden oder Gegenstände umreißen.

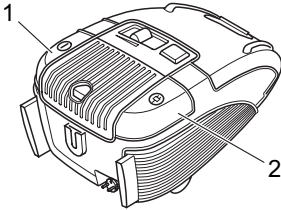
3. Drücken Sie die Kabelaufrolltaste (Abb. 14/2), um das Stromkabel einzuziehen. Führen Sie es auf dem letzten Stück mit dem Stecker in der Hand.

3.3 Aufbewahren



Abb. 15

- Zum **Aufbewahren** oder bei Arbeitspausen können Sie die Parkhalterung (Abb. 15/1) verwenden, um den Parkhaken (Abb. 15/2) an der Bodendüse einzuhaken (Abb. 15).

⚠️ WARNUNG:

Wenn Sie den Arbeitsplatz verlassen, schalten Sie das Gerät aus und beachten Sie die Hinweise unter ▷ Kapitel 3.2, „Ausschalten und Stromkabel aufrollen“. So vermeiden Sie Unfälle.

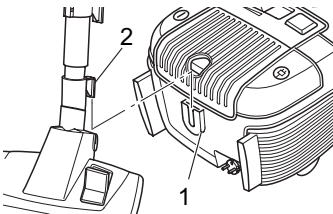

Abb. 16

- Zum **Abstellen** können Sie auch die Verstauhalterung (Abb. 16/1) an der Unterseite des Bodenstaubsaugers verwenden. Hier können Sie den Verstauhaken (Abb. 16/2) am Teleskoprohr einhaken (Abb. 16).

⚠️ ACHTUNG:

Stellen Sie das Gerät nie direkt neben Wärmequellen ab (z. B. Heizung, Ofen). Vermeiden Sie direkte Sonneneinstrahlung. Die Hitze kann das Gerät beschädigen.

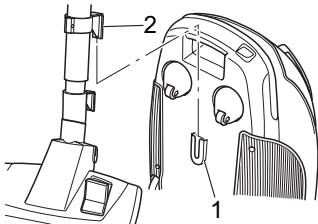
- Wenn Sie das Gerät längere Zeit lagern möchten, entnehmen Sie den Staubbeutel sowie die Filter. Bewahren Sie das Gerät in einem kühlen, trockenen Raum auf.

3.4 Staubbeutel wechseln



Abb. 17



Abb. 18

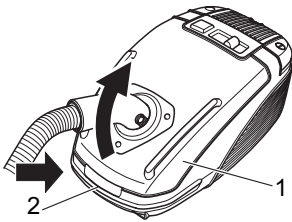

Abb. 19

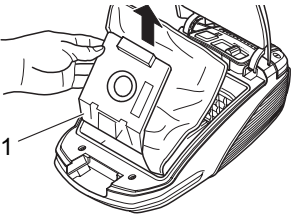

Abb. 20

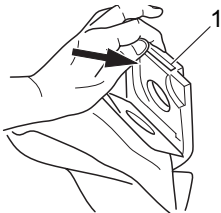

Abb. 21

■ Wechseln Sie den Staubbeutel spätestens dann, wenn die Staubbeutel-Wechselanzeige (Abb. 1/10) leuchtet oder die Saugwirkung nachlässt.

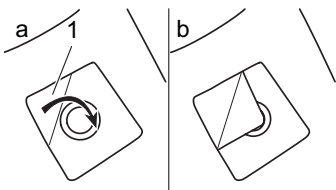
⚠ ACHTUNG:

Bevor Sie den Staubbeutel wechseln, schalten Sie das Gerät aus und beachten Sie die Hinweise unter ▷ Kapitel 3.2, „Ausschalten und Stromkabel aufrollen“. So vermeiden Sie, dass Staub das Gerät zerstört.

1. Drücken Sie die Entriegelungstaste (Abb. 17/2) und öffnen Sie den Staubraumdeckel (Abb. 17/1).

HINWEIS:

Gehen Sie beim Entnehmen des Staubbeutels vorsichtig und langsam vor, damit kein Staub aus dem Staubbeutel austreten kann.

2. Ziehen Sie den Staubbeutelhalter (Abb. 18/1) nach oben heraus.
3. Entfernen Sie Staub, der sich eventuell im Staubraum befindet.
4. Drücken Sie den Halte-Clip (Abb. 19/1) nach hinten, um den Staubbeutel zu entnehmen.

HINWEIS:

Den Staubbeutel können Sie im normalen Hausmüll entsorgen, wenn er keinen für den Hausmüll verbotenen Schmutz enthält.

5. Damit beim Transport kein Staub aus dem Staubbeutel austritt, können Sie diesen mit der Ecke (Abb. 20/1) verschließen.
6. Drücken Sie den Halte-Clip (Abb. 21/1) nach hinten und setzen Sie den neuen Staubbeutel wie in (Abb. 21) gezeigt ein.
7. Schieben Sie den Staubbeutelhalter (Abb. 18/1) wieder in die dafür vorgesehene Schiene ein.
8. Schließen Sie den Staubraumdeckel. Er rastet hörbar ein.

4 Verwenden der B-Box (optional)

Die B-Box ist ein Staubbehälter, den Sie anstelle des Staubbeutels für den beutellosen Betrieb des Bodenstaubsaugers Classic nutzen können.

4.1 B-Box einsetzen



Abb. 22

1. Entnehmen Sie den Staubbeutel und den Staubbeutelhalter aus dem Bodenstaubsauger, [▷ Kapitel 3.4, „Staubbeutel wechseln“](#).
2. Prüfen Sie, ob die B-Box (Abb. 22/1) verschlossen ist und der Lamellenfilter (Abb. 22/2) richtig eingesetzt ist.
3. Setzen Sie die B-Box in den Staubraum ein.
4. Schließen Sie den Staubraumdeckel. Er rastet hörbar ein.

Die B-Box ist jetzt installiert und Sie können beutellos saugen.

4.2 B-Box entleeren

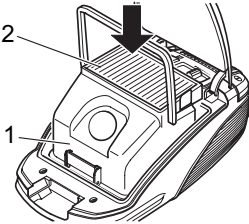

Abb. 23

■ Leeren Sie die B-Box spätestens dann, wenn die Staubbeutel-Wechselanzeige (Abb. 1/10) leuchtet oder die Saugwirkung nachlässt.

⚠ ACHTUNG:

Bevor Sie die B-Box leeren, schalten Sie das Gerät aus und beachten Sie die Hinweise unter [▷ Kapitel 3.2, „Ausschalten und Stromkabel aufrollen“](#). So vermeiden Sie, dass Staub das Gerät zerstört.

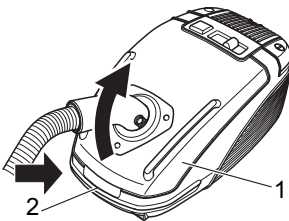

Abb. 24

1. Drücken Sie die Entriegelungstaste (Abb. 23/2) und öffnen Sie den Staubraumdeckel (Abb. 23/1).
2. Entnehmen Sie die B-Box (Abb. 24/1) am Bügel (Abb. 24/2).
3. Zum Entleeren halten Sie die B-Box tief über einen Mülleimer.
4. Öffnen Sie die Verriegelung (Abb. 25/1). Der Boden (Abb. 25/2) öffnet sich und der Staub rieselt in den Mülleimer.
5. Klopfen Sie Staubrückstände vorsichtig aus.
6. Schließen Sie den Boden und verriegeln Sie ihn.
7. Setzen Sie die B-Box wieder in den Bodenstaubsauger ein, [▷ Kapitel 4.1, „B-Box einsetzen“](#).

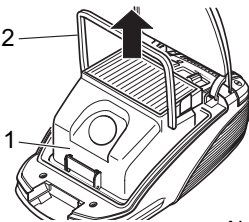

Abb. 25

Verwenden der B-Box (optional)

4.3 Lamellenfilter der B-Box reinigen

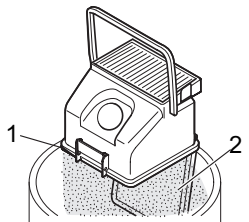

Abb. 26



Abb. 27

Reinigen Sie den Lamellenfilter der B-Box alle 6 Monate. Falls Sie feststellen, dass der Filter beschädigt ist, ersetzen Sie diesen umgehend.

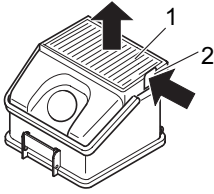
1. Entleeren Sie die B-Box, \triangleright *Kapitel 4.2, „B-Box entleeren“*.
2. Entnehmen Sie den Filter (Abb. 26/1). Drücken Sie dazu die Verriegelung (Abb. 26/2) ein und heben Sie den Filter nach oben heraus.
3. Zur Grobreinigung halten Sie den Lamellenfilter über einen Mülleimer. Klopfen Sie ihn dann mit leichten Schlägen von allen Seiten aus.

HINWEIS:

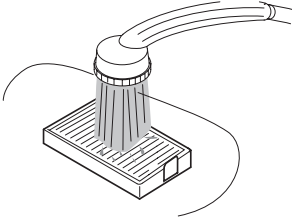
Falls der Lamellenfilter stark verschmutzt ist, spülen Sie ihn mit einem Duschkopf gründlich aus (Abb. 27). Verwenden Sie dabei keine Bürste. Lassen Sie den Filter anschließend trocknen (ca. 15 Stunden bei Raumtemperatur). Setzen Sie ihn erst ein, wenn er vollkommen trocken ist.

4. Setzen Sie die B-Box wieder in den Bodenstaubsauger ein, \triangleright *Kapitel 4.1, „B-Box einsetzen“*.

4.4 Filtergitter der B-Box reinigen



Abb. 28

Reinigen Sie das Filtergitter der B-Box alle 6 Monate oder wenn Sie feststellen, dass die Saugwirkung nachlässt.

1. Entleeren Sie die B-Box, \triangleright *Kapitel 4.2, „B-Box entleeren“*.
2. Drehen Sie die B-Box auf den Rücken und öffnen Sie den Boden.
3. Entnehmen Sie das Filtergitter (Abb. 28/2). Drücken Sie dazu die Verriegelung (Abb. 28/1) ein und heben Sie das Filtergitter nach oben heraus.
4. Entfernen Sie Fusseln und Verunreinigungen vom Filtergitter.
5. Setzen Sie das gereinigte Filtergitter wieder ein. Achten Sie darauf, dass es richtig einrastet.
6. Schließen Sie den Boden.
7. Setzen Sie die B-Box wieder in den Bodenstaubsauger ein, \triangleright *Kapitel 4.1, „B-Box einsetzen“*.

5 Filter

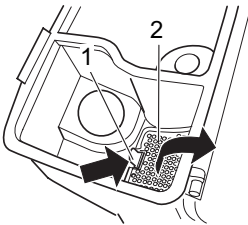

Abb. 29

Der Bodenstaubsauger besitzt die folgenden Filter:

- **Motorschutzfilter (Abb. 29/1)**
Verhindert bei einem defekten Staubbeutel, dass größere Partikel den Motor zerstören.
Austauschen: alle 6 Monate
- **Hygiene-Ausblasfilter (Abb. 29/2)**
Filtert feinste Partikel aus der ausgeblasenen Luft.
Austauschen: alle 6 Monate

■ Die Filter können nach einiger Zeit verschmutzen und so die Saugleistung reduzieren. Deshalb ist es wichtig, dass Sie die oben angegebenen Zeitabstände einhalten.

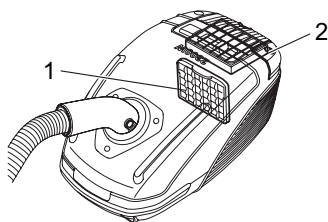
■ Falls Sie feststellen, dass ein Filter beschädigt ist, ersetzen Sie diesen umgehend.

HINWEIS:

Bei leichten Verschmutzungen kann es auch ausreichen, die Filter über einem Mülleimer auszuklopfen. Wir empfehlen aber, den Filter regelmäßig auszutauschen.

5.1 Motorschutzfilter austauschen



Abb. 30



Abb. 31

1. Schalten Sie das Gerät aus und beachten Sie die Hinweise unter \triangleright Kapitel 3.2, „Ausschalten und Stromkabel aufrollen“.
2. Entnehmen Sie den Staubbeutelhalter zusammen mit dem Staubbeutel, \triangleright Kapitel 3.4, „Staubbeutel wechseln“, Punkt 1-2.
3. Ziehen Sie den Halter mit dem Motorschutzfilter (Abb. 30/1) aus den Halteschienen (Abb. 30/2) nach oben heraus.
4. Nehmen Sie den Motorschutzfilter aus dem Halter heraus.
5. Setzen Sie den neuen Motorschutzfilter (Abb. 31/1) in den Halter (Abb. 31/2) ein und schieben Sie den Halter wieder zurück in die Halteschienen.
6. Setzen Sie den Staubbeutelhalter zusammen mit dem Staubbeutel wieder ein und schließen Sie den Staubraumdeckel.

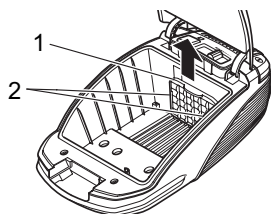
Filter

5.2 Hygiene-Ausblasfilter austauschen

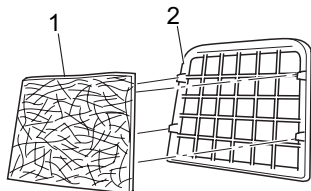

Abb. 32



Abb. 33

1. Schalten Sie das Gerät aus und beachten Sie die Hinweise unter \triangleright *Kapitel 3.2, „Ausschalten und Stromkabel aufrollen“*.
2. Öffnen Sie die Ausblasfilter-Abdeckung. Drücken Sie dazu die Verriegelung (Abb. 32/1) nach hinten und ziehen Sie die Ausblasfilter-Abdeckung nach oben.
3. Entnehmen Sie den Filter (Abb. 33/1). Ziehen Sie dazu die Verriegelungen (Abb. 33/2) nach hinten und heben Sie den Filter nach oben heraus.
4. Setzen Sie den neuen Filter ein (Bestellnummer \triangleright *Kapitel 7.1, „Zubehör- und Ersatzteilliste“*). Achten Sie darauf, dass er richtig einrastet.
5. Setzen Sie abschließend die Ausblasfilter-Abdeckung wieder ein.

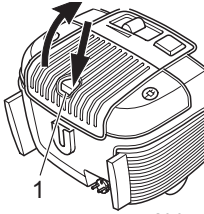
5.3 Gerät reinigen

WARNUNG:

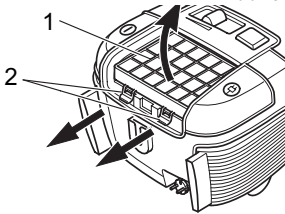
Verletzungsgefahr! Bevor Sie das Gerät reinigen, schalten Sie das Gerät aus und ziehen Sie den Netzstecker, \triangleright *Kapitel 3.2, „Ausschalten und Stromkabel aufrollen“*.

ACHTUNG:

Verwenden Sie zum Reinigen des Gehäuses keine Reinigungsmittel, Scheuermittel oder Alkohol, da diese das Gehäuse beschädigen können.

Reinigen Sie das Gehäuse ausschließlich mit einem leicht angefeuchteten Tuch.

6 Problembhebung

Bevor Sie Ihren zuständigen Royal-Vertragshändler, Royal-Servicepartner oder Ihren Fachmarkt kontaktieren, überprüfen Sie anhand der folgenden Tabelle, ob Sie das Problem selbst beseitigen können.



WARNUNG:

Verwenden Sie niemals ein defektes Gerät! Bevor Sie auf Problemsuche gehen, schalten Sie das Gerät aus und ziehen Sie den Stecker aus der Steckdose, [▷ Kapitel 3.2, „Ausschalten und Stromkabel aufrollen“](#).

Problem	mögliche Ursache	Lösung
Gerät läuft nicht	Stecker ist nicht eingesteckt oder Gerät ist nicht eingeschaltet.	Stecker einstecken und Gerät einschalten, ▷ Kapitel 3.1, „Staubsaugen“ .
	Steckdose führt keinen Strom.	Testen Sie den Bodenstaubsauger an einer anderen Steckdose, bei der Sie sicher sind, dass diese Strom führt.
	Stromkabel ist beschädigt.	Lassen Sie das Kabel durch den Royal Appliance Kundendienst ersetzen, Adresse ▷ Kapitel 8, „Garantie“ .
Gerät hört plötzlich auf zu saugen	Überhitzungsschutz hat angesprochen (möglicherweise aufgrund verstopfter Saugwege, verschmutzter Filter o. Ä.).	Schalten Sie das Gerät aus und ziehen Sie den Stecker aus der Steckdose. Beseitigen Sie die Ursache der Überhitzung (z. B. verstopfte Saugwege, verschmutzter Filter o. Ä.). Warten Sie ca. 45 Minuten. Das abgekühlte Gerät können Sie wieder einschalten.
Gerät nimmt keinen Schmutz auf	Staubbeutel oder B-Box ist überfüllt.	Staubbeutel/B-Box leeren/reinigen, ▷ Kapitel 3.4, „Staubbeutel wechseln“ bzw. ▷ Kapitel 4, „Verwenden der B-Box (optional)“ .
	Filter ist verschmutzt.	Den entsprechenden Filter reinigen, ▷ Kapitel 5, „Filter“ .
	Düse, Teleskoprohr oder Saugschlauch sind verstopft.	Entfernen Sie die Verstopfung. Benutzen Sie dazu falls erforderlich einen langen Holzstab (z. B. Besenstiel).
	Nebenluftregler (Abb. 1/3) ist geöffnet.	Nebenluftregler (Abb. 1/3) schließen.
	Eingestellte Saugleistung ist dem Bodenbelag nicht angemessen.	Passen Sie die Saugleistung an den Bodenbelag an, ▷ Kapitel 3.1, „Staubsaugen“ , Schritt 4.
	Aufgesteckte Düse ist dem Bodenbelag nicht angemessen.	Stecken Sie die korrekte Düse auf, ▷ Kapitel 2.3, „Weitere Düsen (Zubehör) verwenden“ .
	Umschalter „Teppich/Hartboden“ (Abb. 1/21) steht in dem Belag nicht angemessener Stellung.	Passen Sie die Stellung des Umschalters „Teppich/Hartboden“ (Abb. 1/21) an den Bodenbelag an, ▷ Kapitel 3.1, „Staubsaugen“ , Schritt 5.
Gerät verursacht ungewöhnliches Geräusch	Eingesaugte Partikel versperren den Luftweg. Entfernen Sie die Partikel. Benutzen Sie dazu falls erforderlich einen langen Holzstab (z. B. Besenstiel).	

Ersatzteile und Entsorgung

7 Ersatzteile und Entsorgung

7.1 Zubehör- und Ersatzteilliste

Artikel-Nr.	Beschreibung	Inhalt
30 50 002	Staubbeutel-Set	5 Staubbeutel, 1 Motorschutzfilter
30 50 003	Hygiene-Ausblasfilter	1 Stück
30 50 004	B-Box (inkl. Lamellenfilter)	1 Stück
30 50 005	Lamellenfilter für B-Box	1 Stück

7.2 Kaufempfehlung

Wir empfehlen zum Nachkauf: *Swirl® Y293 Staubfilterbeutel mit MicroPor® Filtration*

Swirl®, MicroPor® und "Y293" sind reg. Marken eines Unternehmens der Melitta Gruppe, die mit deren Genehmigung benutzt werden.

Weitere Artikel können im Handel bezogen werden unter <http://www.swirl.de>

7.3 Bezugsquellen

Zubehörteile sowie Ersatzteile können nachbestellt werden. Diese erhalten Sie bei den Firmen:

Service-Versand Ina Riedmüller

Frankenstraße 34
89233 Neu-Ulm

Tel.: +49 (0) 73 07 - 51 75

Fax: +49 (0) 73 07 - 41 56

Riedmueller.service@t-online.de

Service Center Feuerbach KG

Corneliusstr. 75
40215 Düsseldorf

Tel.: +49 (0) 2 11 - 38 10 07

Fax: +49 (0) 2 11 - 37 04 97

dirtdevil-service@t-online.de

www.dirtdevil-service.de

7.4 Entsorgung

Die verwendeten Filter sind aus umweltverträglichen Materialien hergestellt und können im Hausmüll entsorgt werden.



Wenn das Gebrauchsende erreicht ist, insbesondere, wenn Funktionsstörungen auftreten, machen Sie das ausgediente Gerät unbrauchbar, indem Sie den Netzstecker aus der Steckdose ziehen und das Stromkabel durchtrennen. Entsorgen Sie das Gerät entsprechend der in Ihrem Land geltenden Umweltvorschriften. Elektrische Abfälle dürfen nicht zusammen mit Haushaltsabfällen entsorgt werden. Wenden Sie sich für Ratschläge bezüglich des Recyclings an Ihre Kommunalbehörde oder Ihren Händler.

8 Garantie

8.1 Garantiebedingungen

Wir übernehmen für das von uns vertriebene Gerät eine Garantie von 24 Monaten ab Kaufdatum.

Innerhalb dieser Garantiezeit beseitigen wir nach unserer Wahl durch Reparatur oder Austausch des Gerätes oder des Zubehörs (Schäden an Zubehörteilen führen nicht automatisch zum Umtausch des kompletten Gerätes) unentgeltlich alle Mängel, die auf Material- oder Herstellungsfehlern beruhen. Von der Garantie sind Schäden ausgenommen, die auf unsachgemäßen Gebrauch (Betrieb mit falscher Stromart/-spannung, Anschluss an ungeeignete Stromquellen, Bruch etc.) zurückzuführen sind, normaler Verschleiß und Mängel, die den Wert oder die Gebrauchstauglichkeit des Gerätes nur unerheblich beeinflussen.

Bei Eingriffen durch eine nicht von uns autorisierte Stelle oder bei Verwendung anderer als original Royal Appliance Ersatzteile erlischt die Garantie. Verschleißteile fallen nicht unter die Garantie und sind deshalb kostenpflichtig!

Die Garantie tritt nur in Kraft, wenn das Kaufdatum durch Stempel und Unterschrift des Händlers auf der Garantiekarte bestätigt ist oder eine Rechnungskopie dem eingeschickten Gerät beiliegt. Garantieleistungen bewirken weder eine Verlängerung der Garantiezeit, noch beginnt dadurch ein Anspruch auf eine neue Garantie!

8.2 Im Garantiefall

Versenden Sie das Gerät mit leerem Staubbeutel und einer kurzen Fehlerbeschreibung in Blockschrift. Versehen Sie das Anschreiben mit dem Vermerk „Zur Garantie“. Senden Sie es zusammen mit der Garantiekarte oder einer Rechnungskopie an folgende Adresse:



Royal Appliance International GmbH

Abt. Kundenservice

Itterpark 5-7

40724 Hilden

Germany

Tel.: +49 (0) 2103 / 20 07 10

Fax: +49 (0) 2103 / 20 07 77

www.dirtdevil.de

SERVICE-HOTLINE

In Deutschland stehen wir Ihnen für Fragen, Anregungen oder bei Problemen unter folgender Nummer gern zur Verfügung:

0180 501 50 50*

Mo-Fr, 8-20 Uhr

*14 Ct pro Minute aus dem deutschen Festnetz

(Mobilfunktarif kann abweichen)

An overview of your Classic

Many thanks!

We are pleased that you decided on the Classic cylinder vacuum cleaner!
We hope you enjoy using your appliance and we would like to thank you for your purchase!

Appliance parts/scope of delivery

1 Handle	13 Blow-out filter cover
2 Accessories mount	14 Parking hook mount
3 Secondary air controller	15 Plug with power cable
4 2-in-1 combi-nozzle	16 Telescopic tube lock
5 Crevice nozzle	17 Telescopic tube
6 Suction hose	18 Stow-away hook
7 Cable retract button	19 Parking hook
8 On/off button	20 Floor nozzle
9 Suction controller	21 Carpet/hard floor switch
10 Dust bag change indicator	22 B-Box (option)
11 Carry handle	23 Dust bag holder
12 Stow-away hook mount	

optional accessories:

- Parquet brush
- Turbo brush

Technical data

Type of appliance	:	Cylinder vacuum cleaner
Model	:	Classic [M3050 (/-/0/-1.../-8/-9)]
Voltage	:	230 V~, 50 Hz
Output	:	1800 W nominal - 2000 W maximal
Filters	:	Protective motor filter, Hygienic blow-out filter
Dust bag	:	max. capacity 4.5 litres, max. usable capacity 2.9 litres
Bagless dust container (option)	:	B-Box, 2.5 l, Laminar filter (washable)
Suction hose	:	approx. 1.5 m long
Mains cable with plug	:	approx. 8 m long
Weight	:	approx. 7.4 kg



We reserve the right to make technical and design alterations in the course of ongoing product improvements.
© Royal Appliance International GmbH

1	Safety instructions	24
1.1	Regarding the operating manual	24
1.2	Regarding the symbols used	24
1.3	Regarding children	24
1.4	Regarding the power supply	25
1.5	Regarding intended use	26
1.6	If the appliance is defective	26
2	Unpacking and connecting	27
2.1	Unpacking	27
2.2	Assembly	27
2.3	Using other nozzles (accessories)	28
3	Operating	29
3.1	Vacuuming	29
3.2	Switching off and retracting the power cable	31
3.3	Storage	31
3.4	Changing the dust bag	32
4	Using the B-Box (option)	33
4.1	Inserting the B-Box	33
4.2	Emptying the B-Box	33
4.3	Cleaning the B-Box laminar filter	34
4.4	Cleaning the B-Box filter grid	34
5	Filters	35
5.1	Replacing the protective motor filter	35
5.2	Replacing the hygienic blow-out filter	36
5.3	Cleaning the appliance	36
6	Correcting malfunctions	37
7	Spare parts and disposal	38
7.1	Accessories and Spare Parts	38
7.2	Recommendation	38
7.3	Sources	38
7.4	Waste disposal	38
8	Warranty	39
8.1	Warranty conditions	39
8.2	Making a warranty claim	39

Safety instructions

1 Safety instructions

1.1 Regarding the operating manual



Read this operating manual through completely before working with the appliance.

Keep the operating manual safe. If you pass the appliance on to a third party, give them the operating manual as well.

Non-compliance with these instructions can lead to serious injuries or damage to the appliance.

We assume no liability for damage that occurs as a result of non-compliance with this operating manual.

1.2 Regarding the symbols used



WARNING:

Warns against hazards for your health and indicates possible risks of injury.



ATTENTION:

Indicates possible hazards for the appliance or other objects.

NOTE:

Highlights tips and information for you.

1.3 Regarding children



■ This appliance is not intended to be used by persons (including children) with impaired physical, sensorial or mental abilities and/or insufficient experience or knowledge, unless they are supervised by a person responsible for their safety or have been instructed in the proper use of the appliance by this person. Store it so it is inaccessible.

■ Never leave the appliance unattended, and use it with the greatest of care if children or persons who cannot assess the risks are nearby. Children should be supervised in order to make sure that they don't play with the appliance.

■ Packing material must not be used to play with. There is a danger of suffocation.

■ Make sure that children can never strangle themselves with the power cord. There is danger of suffocation.

1.4 Regarding the power supply



■ The appliance is operated with electrical power which means there is in principle a risk of electric shock. Pay particular attention to the following:

- Never touch the plug with wet hands.
- If you want to pull the plug out of the socket then always pull directly on the plug. Never pull on the cable as it could break.
- Make sure that the power cable is not bent, caught or run over, and that it does not come into contact with heat sources.
- Only use an extension cable that is designed for the power requirement of the appliance.
- Never immerse the appliance in water or other fluids and keep it away from rain and moisture.
- Only operate the appliance if the electrical voltage stated on the type plate beneath the appliance matches the voltage on your socket. Wrong voltage can destroy the appliance.

Safety instructions

1.5 Regarding intended use



■ The appliance may only be operated in households. It is not suitable for industrial or commercial use.

■ The cylinder vacuum cleaner must only be used for cleaning normally dirty floors, carpets and curtains. Any other use is considered non-intended use and is prohibited.

In particular, the activities listed in the following may under no circumstances be carried out:

■ Do not vacuum:

- hot ash, burning cigarettes or matches. These can cause fire.
- pointed objects such as, glass fragments, nails, etc. Otherwise, the appliance might be damaged.
- water and other fluids, especially damp carpet cleaning agents. Internal dampness can lead to a short-circuit.
- toner (for laser printers, copy machines, etc.). There is a risk of fire and explosion.
- plaster, cement, etc. The filter can become blocked.
- pieces of clothing (e.g. shoelaces, scarves, etc.). They could be pulled right in and cause severe injuries.
- hair, fingers and other body parts. They could be pulled right in and cause severe injuries.

■ Do not use near explosive or easily flammable substances. There is a risk of fire or explosion.

■ Do not use in the open-air. There is a risk of the appliance being destroyed by rain and dirt.

■ Do not push objects into the openings of the appliance. It could overheat.

1.6 If the appliance is defective



■ Never operate a defective appliance or an appliance with a defective cable. If the mains cable of this appliance is damaged it must be replaced by the manufacturers, their authorised service representative or a similarly qualified person to avoid danger to the user.

■ Bring or send defective appliances to a specialist dealer or to Royal Appliance Customer Services for repair. Address, ▷Page 39, "Warranty".

2 Unpacking and connecting

2.1 Unpacking

Unpack the appliance and all accessory parts and check that the contents are complete. Information regarding the scope of delivery, ▷Page 22, "An overview of your Classic".

⚠ ATTENTION:

Always transport/send the appliance in its original packaging so that it does not become damaged. Keep the packing material for this purpose.

Dispose of any packing material that is no longer required in accordance with the provisions applicable in your country.

NOTE:

If you should notice damage due to transport, then contact your dealer immediately.

2.2 Assembly

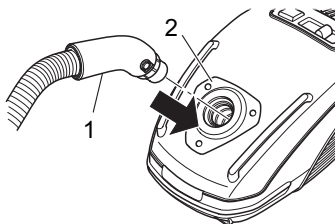

Fig. 2

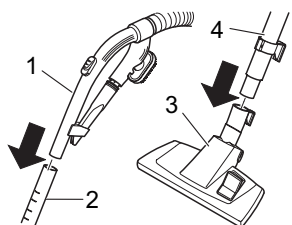

Fig. 3

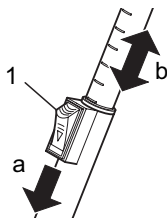

Fig. 4

⚠ WARNING:

Only assemble the appliance if the plug has been pulled out of the socket. It could be switched on by accident.

1. Push the end of the suction hose (Fig. 2/1) into the connection point (Fig. 2/2) of the cylinder vacuum cleaner until the lock audibly clicks into place.
2. Push the handle (Fig. 3/1) into the upper end of the telescopic tube (Fig. 3/2).
3. Push the floor nozzle (Fig. 3/3) onto the lower end of the telescopic tube (Fig. 3/4).

NOTE:

It may be necessary to push a bit harder.

4. Adjust the length of the telescopic tube. To do this, press the telescopic tube lock (Fig. 4/1) forwards (Fig. 4/a). Then pull the telescopic tube by the handle (Fig. 1/1) to the desired length (Fig. 4/b). To lock it, release the telescopic tube lock when you let go. You will hear an audible click.

Your cylinder vacuum cleaner is now ready to use.

Unpacking and connecting

2.3 Using other nozzles (accessories)

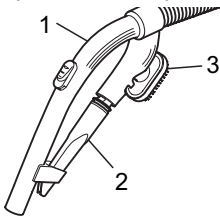

Fig. 5

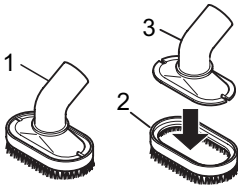

Fig. 6

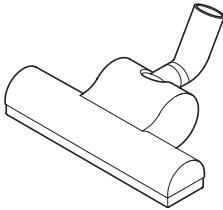

Fig. 7

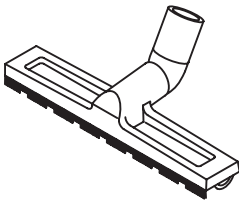

Fig. 8

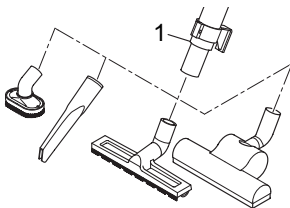

Fig. 9

Together with the floor nozzle just installed, you can expand the range of functions of your cylinder vacuum cleaner with other nozzles.

■ The crevice nozzle and the furniture and upholstery brush are included as **accessories** in the scope of delivery. They can be secured to the accessories mount (Fig. 5/1).

- **Crevice nozzle (Fig. 5/2)**

Use this to vacuum dust from hard to reach places.

- **2-in-1 combi-nozzle (Fig. 5/3) to be used as:**

Furniture brush (Fig. 6/1)

Use this to vacuum dust off objects that have sensitive surfaces (e.g. cupboards, doors).

Upholstery nozzle (Fig. 6/3)

By simply removing the brush attachment (Fig. 6/2) you can make an upholstery brush (Fig. 6/3) from the 2-in-1 combi-nozzle. Use this to clean soft, scratch-resistance surfaces (e.g. upholstered furniture).

■ Also available as an **option** are the following:

- **Turbo nozzle (Fig. 7)**

This has a rotating brush head and is therefore most suitable for deep-cleaning carpets. Brushing also causes the carpet pile to straighten up.

NOTE:

When using the turbo brush, a loud noise can occur as a result of the high speed of the brush. This is normal.

- **Parquet brush (Fig. 8)**

This is equipped with long bristles and is used for vacuuming particularly sensitive surfaces (e.g. parquet, laminate flooring).

⚠ WARNING:

Only assemble the nozzles if the plug has been removed from the socket. The cylinder vacuum cleaner could be switched on by accident.

Proceed as follows to attach the nozzles:

1. Switch the appliance off and pull the plug out of the socket.
2. Remove the nozzle from the telescopic tube (Fig. 9/1).
3. Push the desired nozzle onto the lower end of the telescopic tube (Fig. 9).
4. Secure the nozzles no longer required in the accessories mount, as far as this is possible. Keep the other nozzles safe and inaccessible to children.

3 Operating

3.1 Vacuuming

**WARNING:**

Check the cylinder vacuum cleaner and the power cable before each use. A damaged appliance must never be used. There is a risk of injury.

**WARNING:**

Especially when vacuum-cleaning stairs make sure that you are always higher up than the appliance.

**ATTENTION:**

Only use the cylinder vacuum cleaner if all filters and the dust bag are correctly in place and once you have ensured that no openings are blocked. The filters and dust bag must not be damaged and must be dry. Non-compliance can damage the cylinder vacuum cleaner.

NOTE:

The cylinder vacuum cleaner has an overheating protection device. It automatically switches off if it is overheated (e.g. from blocked nozzles or if the dust bag is too full). If this happens, then turn off the cylinder vacuum cleaner and remove the plug. Remove the cause of overheating. Wait approx. 45 minutes. Once the cylinder vacuum cleaner has cooled down you can switch it on again.

Operating

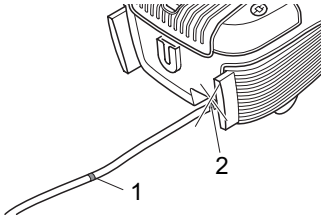

Fig. 10

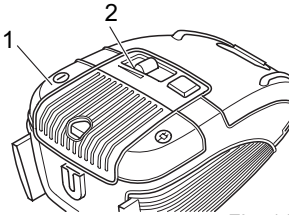

Fig. 11

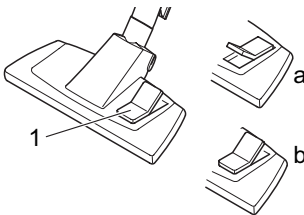

Fig. 12

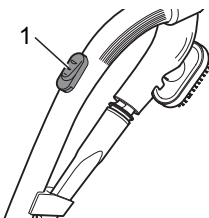

Fig. 13

1. Push on the desired nozzle, ▷ *Chapter 2.3, "Using other nozzles (accessories)".*
2. Pull the cable holding the plug (Fig. 1/15) until the yellow mark (Fig. 10/1) is reached.

WARNING:

If the red mark (Fig. 10/2) is visible, then retract the cable again until it is no longer visible, ▷ *Chapter 3.2, "Switching off and retracting the power cable".* Otherwise the cable can break off. There is a risk of electric shock.

3. Switch on the cylinder vacuum cleaner using the on/off switch (Fig. 11/1).
4. Turn on the suction using the suction controller (Fig. 11/2).
5. Adjust the carpet/hard floor switch (Fig. 12/1) depending on the type of flooring:
 - **Hard floor (Fig. 12/a)**
Laminate flooring, tiles, PVC flooring, etc.
 - **Carpet (Fig. 12/b)**
Long and short fibre carpets, runners, etc.
6. To vacuum, pull the cylinder vacuum cleaner behind you like a sledge. When vacuuming, observe the corresponding recommendations of the flooring manufacturer.

NOTE:

You can quickly reduce the suction power with the secondary air controller (Fig. 13/1) , e.g. to release curtains that have been sucked in.

3.2 Switching off and retracting the power cable

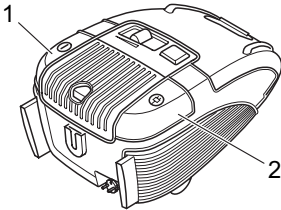

Fig. 14

1. Switch off the cylinder vacuum cleaner using the on/off switch (Fig. 14/1) and pull the plug out of the socket.
2. Take the plug in your hand and hold it firmly.

⚠ WARNING:

The power cable can whip around when being pulled in, it can also trip you or somebody else up or knock down objects.

3. Press the cable retract button (Fig. 14/2) to pull in the power cable. Guide the last part with the plug by hand.

3.3 Storage

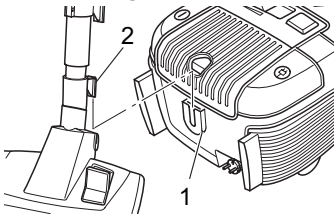

Fig. 15

- For **storage** or during work breaks, you can use the parking hook mount (Fig. 15/1) to hook the parking hook (Fig. 15/2) onto the floor nozzle (Fig. 15).

⚠ WARNING:

If you leave your work area, switch off the appliance and observe the instructions under ▷ *Chapter 3.2, "Switching off and retracting the power cable"*. This will help avoid accidents.

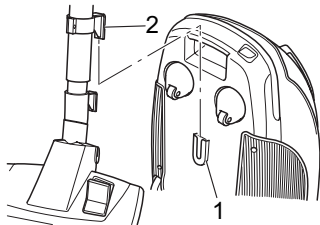

Fig. 16

- When **putting away** the vacuum cleaner, you can also use the stow-away hook mount (Fig. 16/1) on the underside of the cylinder vacuum cleaner. This is where you can hook the stow-away hook (Fig. 16/2) onto the telescopic tube (Fig. 16).

⚠ ATTENTION:

Never position the appliance directly against heat sources (e.g. heating, oven). Avoid direct sunlight. Heat can damage the appliance.

- If you want to store the appliance for a longer period of time, remove the dust bag and the filters. Store the appliance in a cool, dry room.

Operating

3.4 Changing the dust bag

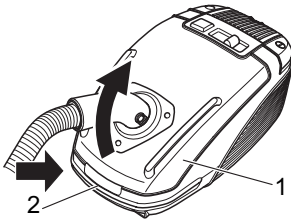

Fig. 17

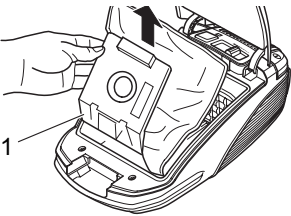

Fig. 18

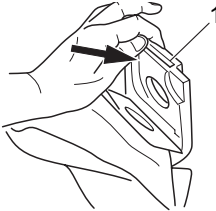

Fig. 19

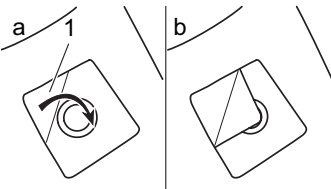

Fig. 20

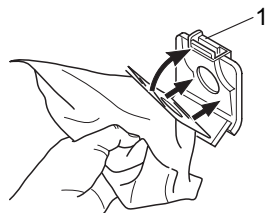

Fig. 21

■ Change the dust bag at the latest when the dust bag change indicator (Fig. 1/10) lights up or when the suction power drops..

⚠ ATTENTION:

Before you change the dust bag switch off the appliance and observe the instructions under ▷Chapter 3.2, "Switching off and retracting the power cable". In this way, you will prevent the dust from destroying the appliance.

1. Press the release button (Fig. 17/2) and open the dust chamber cover (Fig. 17/1).

NOTE:

Be careful and work slowly when removing the dust bag so that no dust is squeezed out of the dust bag.

2. Pull the dust bag holder (Fig. 18/1) up and out.
3. Remove any dust found in the dust chamber.
4. Press the locking clip (Fig. 19/1) back to remove the dust bag.

NOTE:

You can dispose of the dust bag with the normal domestic waste as long as it does not contain any dirt not permitted for domestic waste.

5. You can close the dust bag using the corner (Fig. 20/1) so that no dust escapes from it during transport.
6. Press the locking clip (Fig. 21/1) back and insert the new dust bag as shown in (Fig. 21).
7. Push the dust bag holder (Fig. 18/1) into the rail provided for this purpose.
8. Close the dust chamber cover. It clicks audibly into place.

4 Using the B-Box (option)

4.1 Inserting the B-Box

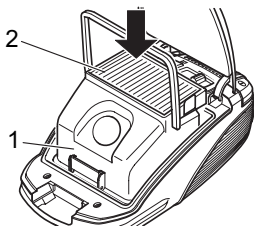

Fig. 22

4.2 Emptying the B-Box

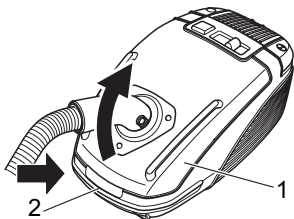

Fig. 23

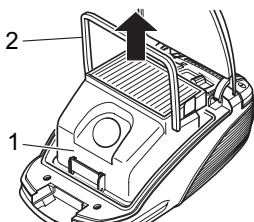

Fig. 24

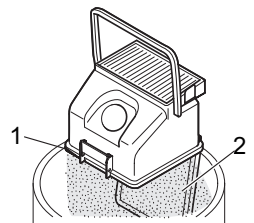

Fig. 25

The B-Box is a dust container which you can use instead of the dust bag for bagless operation of the Classic cylinder vacuum cleaner.

1. Remove the dust bag and the dust bag holder from the cylinder vacuum cleaner, ▷ *Chapter 3.4, "Changing the dust bag"*.
2. Check whether the B-Box (Fig. 22/1) is closed and the laminar filter (Fig. 22/2) is correctly positioned.
3. Insert the B-Box into the dust chamber.
4. Close the dust chamber cover. It clicks audibly into place.

The B-Box is now installed and you can vacuum bag-free.

- Empty the B-Box at the latest when the dust bag change indicator (Fig. 1/10) lights up or when the suction power drops.



ATTENTION:

Before you empty the B-Box, switch off the appliance and observe the instructions under ▷ *Chapter 3.2, "Switching off and retracting the power cable"*. In this way, you will prevent the dust from destroying the appliance.

1. Press the release button (Fig. 23/2) and open the dust chamber cover (Fig. 23/1).
2. Remove the B-Box (Fig. 24/1) by the handle (Fig. 24/2).
3. When emptying the B-Box, hold it low over a dustbin.
4. Open the lock (Fig. 25/1). The base (Fig. 25/2) opens and the dust runs into the dustbin.
5. Carefully knock the remaining dust loose.
6. Close the base and lock it.
7. Insert the B-Box into the cylinder vacuum cleaner again, ▷ *Chapter 4.1, "Inserting the B-Box"*.

Using the B-Box (option)

4.3 Cleaning the B-Box laminar filter

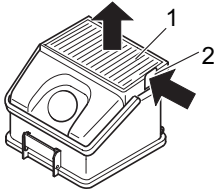

Fig. 26

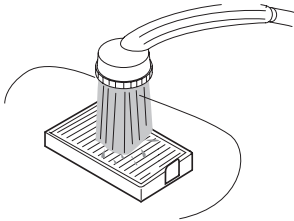

Fig. 27

4.4 Cleaning the B-Box filter grid

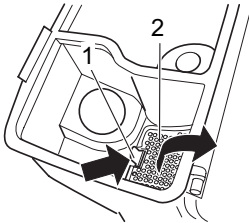

Fig. 28

Clean the B-box laminar filter every 6 months. If you determine that a filter is damaged, replace it immediately.

1. Empty the B-Box, ▷ *Chapter 4.2, "Emptying the B-Box"*.
2. Remove the filter (Fig. 26/1). To do this, press the lock (Fig. 26/2) in and lift the filter up and out.
3. For a rough clean, hold the laminar filter over a dustbin. Then knock it gently against all sides.

NOTE:

If the laminar filter is extremely dirty, rinse it thoroughly with a shower head (Fig. 27). Do not use any brushes for this.

Then leave the filter to dry (approx. 15 hours at room temperature). Only use it again when it is completely dry.

4. Insert the B-Box into the cylinder vacuum cleaner again, ▷ *Chapter 4.1, "Inserting the B-Box"*.

Clean the B-box filter grid every 6 months or if you determine that the suction effect is dropping.

1. Empty the B-Box, ▷ *Chapter 4.2, "Emptying the B-Box"*.
2. Turn the B-Box onto its back and open the base.
3. Remove the filter grid (Fig. 28/2). To do this, press the lock (Fig. 28/1) in and lift the filter grid up and out.
4. Remove pieces of fluff and dirt from the filter grid.
5. Then replace the cleaned filter grid. Make sure that it clicks into place correctly.
6. Close the base.
7. Insert the B-Box into the cylinder vacuum cleaner again, ▷ *Chapter 4.1, "Inserting the B-Box"*.

5 Filters

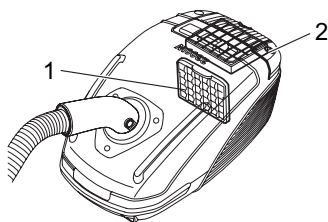

Fig. 29

The cylinder vacuum cleaner has the following filters:

- Protective motor filter (Fig. 29/1)
If the laminar filter is defective, it prevents larger particles from destroying the motor.
Replace: every 6 months
- Hygienic blow-out filter (Fig. 29/2)
Filters out the fine particles from the blow-out air.
Replace: every 6 months

■ The filters can become blocked after some time and can thereby reduce the suction power. It is therefore important that the abovementioned intervals are adhered to.

■ If you determine that a filter is damaged then replace it immediately.

NOTE:

If it is only slightly dirty, it can also suffice to knock the filters over a dustbin. However, we recommend you replace the filter regularly.

5.1 Replacing the protective motor filter

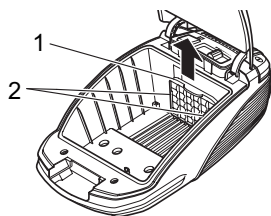

Fig. 30

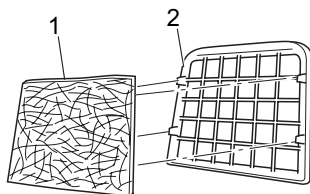

Fig. 31

1. Switch the appliance off and observe the instructions under ▷Chapter 3.2, "Switching off and retracting the power cable".
2. Remove the dust bag holder together with the dust bag, ▷Chapter 3.4, "Changing the dust bag", Point 1-2.
3. Pull the holder with the protective motor filter (Fig. 30/1) up and out of the locking rails (Fig. 30/2).
4. Remove the protective motor filter from the holder.
5. Insert the new protective motor filter (Fig. 31/1) into the holder (Fig. 31/2) and push the holder back into the locking rails again.
6. Reinsert the dust bag holder together with the dust bag and close the dust chamber cover.

Filters

5.2 Replacing the hygienic blow-out filter

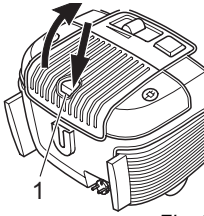

Fig. 32

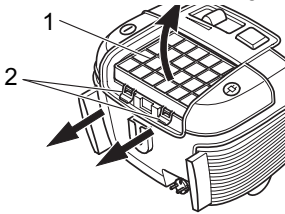

Fig. 33

1. Switch the appliance off and observe the instructions under [▷Chapter 3.2, "Switching off and retracting the power cable"](#).
2. Open the blow-out filter cover. To do this, press the lock (Fig. 32/1) back and pull the blow-out filter cover up.
3. Remove the filter (Fig. 33/1). To do this, pull the locks (Fig. 33/2) back and lift the filter up and out.
4. Insert the new filter (Order Number, [▷Chapter 7.1, "Accessories and Spare Parts"](#)). Make sure that it clicks into place correctly.
5. Then reinsert the blow-out filter cover again.

5.3 Cleaning the appliance

WARNING:

Danger of injury! Before you clean the appliance, switch off the appliance and pull the mains plug, [▷Chapter 3.2, "Switching off and retracting the power cable"](#).

ATTENTION:

Do not use cleaning or scouring agents or alcohol, as these might damage the appliance housing.

Clean the outside of the housing using a slightly damp cloth only.

6 Correcting malfunctions

Before sending the appliance to Royal Appliance Customer Services, use the following table to check whether you can correct the malfunctions yourself.



WARNING:

Danger of injury! Never use a defective appliance! Always switch off the appliance and disconnect it from the mains before starting troubleshooting ▷ *Chapter 3.2, "Switching off and retracting the power cable"*.

Problem	Possible cause	Solution
The appliance does not run	Plug is not plugged in or the appliance is not switched on.	Plug in plug and switch on appliance, ▷ <i>Chapter 3.1, "Vacuuming"</i> .
	The socket does not carry current.	Test the vacuum cleaner at another socket which you are sure carries current.
	Power cord is damaged.	Have the cord replaced by the Royal Appliance Customer Service, address ▷ <i>Chapter 8, "Warranty"</i> .
The vacuum cleaner stops suddenly.	The overheating protection has tripped (possibly due to blocked suction channels, filters, or similar).	Switch the appliance off and pull the plug out of the socket. Eliminate the cause of overheating (e.g. blocked suction channels, filters, etc.). Wait for about 45 minutes. After the appliance has cooled off, you may switch it on again.
The appliance does not pick up dirt	Dust bag or B-Box is full.	Empty/clean dust bag/B-Box, ▷ <i>Chapter 3.4, "Changing the dust bag"</i> or ▷ <i>Chapter 4, "Using the B-Box (option)"</i> .
	The filter is dirty.	Clean the respective filter, ▷ <i>Chapter 5, "Filters"</i> .
	Nozzle, telescopic tube or suction hose are clogged.	Remove the obstacle. If necessary, use a long wooden stick (e.g. a broomstick) to do this.
	Bypass vent (Fig. 1/3) is open.	Close (Fig. 1/3) bypass vent.
	The power setting does not suit the flooring.	Set the power to the setting suggested for the flooring, ▷ <i>Chapter 3.1, "Vacuuming"</i> , step 4.
	The attached nozzle does not suit the flooring.	Fit the correct nozzle, ▷ <i>Chapter 2.3, "Using other nozzles (accessories)"</i> .
	The "carpet/hard floor" selector (Fig. 1/21) is in the wrong position for the particular type of floor.	Set the "carpet/hard floor" selector (Fig. 1/21) to the correct position for the type of floor, ▷ <i>Chapter 3.1, "Vacuuming"</i> , step 5.
The appliance makes unusual noises.	Sucked-in objects are obstructing the air stream. Plug in the plug and switch on appliance, ▷ <i>Chapter 3.1, "Vacuuming"</i> .	

Spare parts and disposal

7 Spare parts and disposal

7.1 Accessories and Spare Parts

Item number	Description	Contents
30 50 002	Dust bag set	5 dust bags, 1 motor protection filter
30 50 003	Hygienic exhaust filter	1 piece
30 50 004	B-Box (incl. laminar filter)	1 piece
30 50 005	Laminar filter for B-Box	1 piece

7.2 Recommendation

We recommend: *Swirl® Y293 dust filter bags with MicroPor® filtration*

Swirl®, MicroPor® and "Y293" are registered trade marks of a company of the Melitta group and used with their permission.

Further items are available from <http://www.swirl.de>

7.3 Sources

You can order accessories and spare parts from: Contact ▷ *Page 220, "Royal Appliance Int. GmbH International Service"*

7.4 Waste disposal

The filters used for the appliance are made from environmentally compatible materials and can be disposed of with the domestic waste.



When the service life of the appliance has expired, in particular if malfunctions occur, make the finished appliance unusable by removing the mains plug from the socket and disconnecting the power cable. Dispose of the appliance according to the environmental provisions applicable in your country. Electrical waste must not be disposed of with domestic waste. Contact your municipal authority or your dealer for any advice regarding recycling.

8 Warranty

8.1 Warranty conditions

We offer a warranty of 24 months from the date of purchase for the appliances we sell.

Within this warranty period, we will remove all defects free of charge that are due to material or manufacturing faults, either by repair work or replacing the appliance or accessories, at our discretion (damage to accessory parts does not automatically lead to the entire appliance being replaced). The warranty does not cover damage due to improper use (operating with the wrong power type/voltage, connecting to unsuitable power sources, breakage, etc.) normal wear and defects that only insignificantly affect the value or the ability of the appliance to be used.

The warranty is made null and void if any work is carried out by a site not authorized by us or if spare parts other than Royal Appliance spare parts are used. Wear parts are not included in the warranty and are therefore at the customer's expense!

The warranty only comes into force if the purchase date is confirmed by a stamp and signature of the dealer on the warranty card or if a copy of the invoice is included with the appliance when it is sent in. Any warranty work does not extend the warranty time nor does it constitute a claim for a new warranty!

8.2 Making a warranty claim

Send the appliance, ready for dispatch, with an emptied dust bag and a short description of the fault in block capitals. Write the comment "Regarding warranty" on the address label. Send it together with the warranty card or a copy of the invoice to the following address:



▷ Page 220, "Royal Appliance Int. GmbH International Service"

Aperçu de votre Classic

Merci !

Nous sommes heureux de vous compter parmi les utilisateurs de l'aspirateur Classic !
Nous vous souhaitons beaucoup de plaisir à utiliser votre appareil et nous remercions de votre achat !

Parties de l'appareil / Contenu de la livraison

1	Poignée	12	Support de rangement
2	Compartiment accessoires	13	Grille de filtration
3	Variateur mécanique de puissance	14	Encoche pour position parking
4	Brosse 2 en 1	15	Fiche avec cordon d'alimentation
5	Suceur long	16	Arrêt du manche télescopique
6	Tuyau flexible d'aspiration	17	Manche télescopique
7	Bouton de l'enrouleur	18	Encoche de rangement
8	Bouton marche/arrêt	19	Crochet de rangement
9	Variateur de puissance d'aspiration	20	Suceur universel
10	Indicateur de remplissage du sac à poussière	21	Sélecteur moquette / sols lisses
11	Poignée de transport	22	B-Box (option)
		23	Poignée du sac à poussière

Accessoires en option :

- brosse pour parquets

- turbobrosse

Caractéristiques techniques

Type d'appareil	:	Brosse universelle
Modèle	:	Classic [M3050 (-/0-1.../-8/-9)]
Tension	:	230 V~, 50 Hz
Puissance	:	1800 W nominale - 2000 W maximale
Filtre	:	Filtre de protection du moteur, Filtre HÉPA
Sac à poussière	:	Capacité maximale de 4,5 litres, capacité maximale utile de 2,9 litres
Bac à poussière sans sac (option)	:	Bac B-Box, 2,5 l, filtre à lamelles (lavable)
Tuyau flexible d'aspiration	:	Longueur d'env. 1,5 m
Cordon d'alimentation avec fiche	:	Longueur d'env. 8 m
Poids	:	Env. 7,4 kg



Afin d'améliorer constamment nos produits, nous nous réservons le droit de procéder à des modifications techniques et esthétiques.
© Royal Appliance International GmbH

1	Consignes de sécurité	42
1.1	relatives à ce mode d'emploi	42
1.2	Symboles utilisés	42
1.3	Remarques relatives aux enfants	42
1.4	Alimentation électrique	43
1.5	Utilisation conforme	44
1.6	Si l'appareil est défectueux	44
2	Déballage et branchement	45
2.1	Déballage	45
2.2	Montage	45
2.3	Utiliser les autres suceurs (accessoires)	46
3	Emploi	47
3.1	Passer l'aspirateur	47
3.2	Arrêt et rangement du cordon d'alimentation	49
3.3	Rangement	49
3.4	Remplacer le sac à poussière	50
4	Utiliser le bac B-Box (option)	51
4.1	Placer le bac B-Box	51
4.2	Vider le bac B-Box	51
4.3	Nettoyer le filtre à lamelles du bac B-Box	52
4.4	Nettoyer la grille de filtration du bac B-Box	52
5	Filtre	53
5.1	Remplacer le filtre de protection du moteur	53
5.2	Remplacer le filtre HÉPA	54
5.3	Nettoyage de l'appareil	54
6	Remèdes en cas d'anomalies	55
7	Pièces de rechange et élimination	56
7.1	Liste des accessoires et des pièces de rechange	56
7.2	Recommandation d'achat	56
7.3	Fournisseurs	56
7.4	Mise au rebut	56
8	Garantie	57
8.1	Conditions de garantie	57
8.2	En cas de garantie	57

Consignes de sécurité

1 Consignes de sécurité

1.1 relatives à ce mode d'emploi



Veuillez lire attentivement et intégralement ce mode d'emploi, avant de vous servir de l'appareil.

Conservez précieusement ce mode d'emploi. Donnez toujours le mode d'emploi à toute personne se servant de l'appareil.

Le non respect de ce mode d'emploi peut entraîner des blessures graves ou des dommages irrévocables sur l'appareil.

Nous déclinons toute responsabilité pour des dommages résultant du non respect de ce mode d'emploi.

1.2 Symboles utilisés



AVERTISSEMENT:

Attire votre attention sur des dangers imminents pour votre santé et vous informe sur les risques de blessures.

ATTENTION:

Indique les risques pour l'appareil ou tout autre objet.

REMARQUE:

Vous fournit des conseils et des informations,

1.3 Remarques relatives aux enfants



■ Les personnes (y compris les enfants) qui ne sont pas en mesure de se servir de manière sûre de l'appareil, en raison de leurs capacités physiques ou sensorielles, de leurs capacités mentales, de leur inexpérience ou d'un manque de connaissances, ne doivent pas utiliser cet appareil sans surveillance ou sans bénéficier d'indications de fonctionnement données par une personne responsable. Conservez-le hors de leur portée.

■ Ne laissez jamais l'appareil sans surveillance et soyez particulièrement vigilant lorsque vous l'utilisez à proximité d'enfants ou de personnes n'étant pas en mesure d'évaluer les dangers. Les enfants doivent être surveillés afin de s'assurer qu'ils ne jouent pas avec l'appareil.

■ Ne jouez pas avec le matériel d'emballage : risque d'asphyxie.

■ Prenez garde à ce qu'à aucun moment des enfants puissent être étranglés par le câble d'alimentation. Il existe un risque d'asphyxie.

1.4 Alimentation électrique



■ L'appareil est alimenté par du courant électrique, entraînant ainsi des risques d'électrocution. Respectez par conséquent les points ci-dessous :

- Ne jamais toucher la prise avec des mains mouillées.
- Pour débrancher l'appareil, tirez toujours sur la fiche. Ne tirez jamais sur le câble car il pourrait se couper.
- Assurez-vous que le cordon d'alimentation ne soit ni plié, coincé, écrasé ou encore en contact direct avec une source de chaleur.
- Utilisez toujours une rallonge dont la consommation électrique correspond avec celle de l'appareil.
- Ne plongez jamais l'appareil dans de l'eau ou tout autre liquide, et conservez-le à l'abri de la pluie.
- Assurez-vous avant toute utilisation, que la tension indiquée sur la plaque signalétique de l'appareil corresponde bien avec celle de la prise. Une tension différente détruirait l'appareil.

1.5 Utilisation conforme



■ Cet appareil convient exclusivement à un usage domestique. Toute utilisation à titre professionnelle est strictement interdite.

■ L'aspirateur doit uniquement servir à nettoyer des sols d'un degré de saleté normal, des moquettes et tapis, ainsi que des rideaux. Toute autre utilisation est considérée comme non conforme.

En particulier, les tâches suivantes ne doivent en aucun cas être effectuées avec l'aspirateur :

■ L'aspiration de :

- cendres incandescentes, cigarettes ou allumettes non éteintes. Risque d'incendie.
- objets pointus comme des bris de verre, des clous etc. Vous risquez sinon d'endommager l'appareil.
- eau ou autre liquide, en particulier les lessives de moquettes. Toute humidité à l'intérieur de l'appareil peut entraîner un court-circuit.
- Toner (par ex. des imprimantes laser, copieurs, etc.). Risque d'incendie et d'explosion.
- plâtre, ciment, etc. Le filtre se bougerait.
- bouts de vêtements (par ex. lacets, écharpes, etc.). Elles peuvent être aspirées et entraîner des blessures graves.
- cheveux, doigts et autres parties du corps. Elles peuvent être aspirées et entraîner des blessures graves.

■ l'utilisation à proximité d'explosifs ou de matières très inflammables. Risque d'incendie et d'explosion.

■ utilisation dehors. La pluie et la saleté peuvent endommager l'appareil.

■ d'introduire des objets dans les ouvertures de l'appareil. Il surchaufferait.

1.6 Si l'appareil est défectueux



■ N'utilisez jamais un appareil défectueux ou ayant un cordon d'alimentation abîmé. Si le cordon de raccordement au secteur de cet appareil est endommagé, faites-le remplacer par le fabricant, son service après-vente ou toute personne ayant des compétences similaires, ceci afin d'éviter tout danger.

■ Amenez l'appareil à réparer chez un magasin spécialisé ou chez votre SAV Royal. Adresse, ▷ Page 57, „Garantie“.

2 Déballage et branchement

2.1 Déballage

Déballer l'appareil et tous ses accessoires, puis vérifiez que le contenu soit bien complet. Informations relatives au contenu de la livraison, >Page 40, „Aperçu de votre Classic“.

ATTENTION:

Transportez et expédiez l'appareil uniquement dans son emballage d'origine afin d'éviter tout dommage. De ce fait, conservez précieusement l'emballage.

Jetez l'emballage dont vous n'avez plus besoin en tenant compte des réglementations nationales et locales en vigueur.

REMARQUE:

Si vous constatez des défauts ou des dommages dus au transport, contactez immédiatement votre revendeur.

2.2 Montage

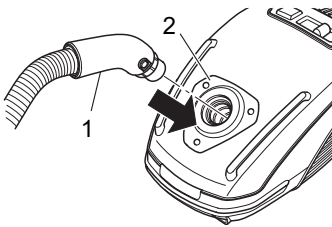

ill. 2

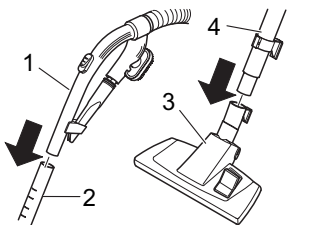

ill. 3

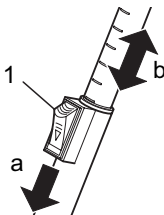

ill. 4

AVERTISSEMENT:

Assurez-vous que l'appareil ne soit pas branché lorsque vous le montez. Sinon il pourrait se mettre en marche involontairement.

1. Emboîtez le flexible d'aspiration (ill. 2/1) dans le raccordement (ill. 2/2) de l'aspirateur jusqu'à ce qu'il s'enclenche.
2. Emboîtez la poignée (ill. 3/1) dans l'extrémité supérieure du tube télescopique (ill. 3/2).
3. Emboîtez le suceur universel (ill. 3/3) dans l'extrémité supérieure du tube télescopique (ill. 3/4).

REMARQUE:

Il peut être nécessaire d'appuyer un peu plus fort.

4. Réglez la longueur du tube télescopique. Appuyez vers l'avant (ill. 4/a) sur l'arrêt du tube télescopique (ill. 4/1). Tirez le manche télescopique au niveau de la poignée (ill. 1/1) jusqu'à atteindre la longueur souhaitée (ill. 4/b). Relâchez l'arrêt du manche télescopique en même tant que vous tirez afin de verrouiller le manche. Vous entendez alors un clic.

Votre aspirateur est maintenant prêt à l'emploi.

Déballage et branchement

2.3 Utiliser les autres suceurs (accessoires)

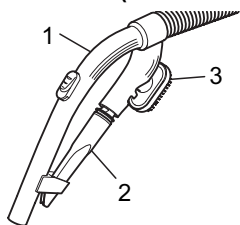

ill. 5

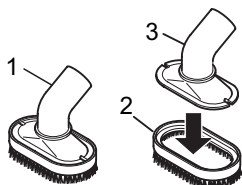

ill. 6

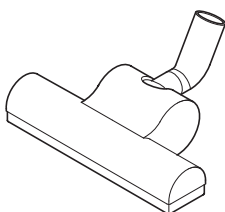

ill. 7

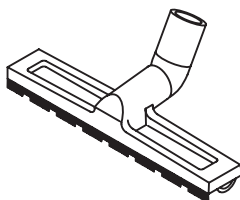

ill. 8

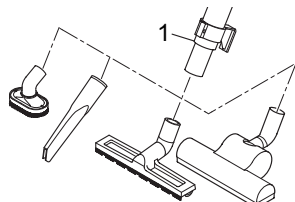

ill. 9

En plus du suceur universel, d'autres accessoires fournis vous permettent une plus large utilisation de votre aspirateur.

■ Le suceur long et plat, ainsi que la brosse ronde sont fournis comme **accessoires**. Vous pouvez les ranger dans le compartiment accessoires (ill. 5/1).

- Suceur long (ill. 5/2)

Utilisez-le pour aspirer la poussière aux endroits difficilement accessibles.

- La brosse 2 en 1 (ill. 5/3) à utiliser comme :

une brosse à meubles (ill. 6/1)

Utilisez celle-ci pour aspirer des surfaces fragiles (comme par exemple les armoires et les tables).

Suceur plat (ill. 6/3)

En ôtant simplement la brosse emboîtable (ill. 6/2), vous pouvez transformer la brosse 2 en 1 en un suceur plat (ill. 6/3). Utilisez-le pour nettoyer des surfaces molles non rayables (par exemples les canapés).

■ **En option**, vous pouvez également vous procurer :

- la turbobrosse (ill. 7)

Elle est équipée d'une tête rotative et convient parfaitement au nettoyage en profondeur des moquettes et des tapis. Elle permet de rafraîchir le poil de vos tapis et de vos moquettes.

REMARQUE:

Vous remarquerez lorsque vous utiliserez la turbobrosse turbo, que celle-ci est bruyante compte tenu de sa vitesse rapide. Cela est parfaitement normal.

- La brosse pour parquets (ill. 8)

Elle est équipée de longs poils et convient parfaitement aux surfaces fragiles (comme par exemples les parquets ou les sols stratifiés).

⚠ AVERTISSEMENT:

Monter les brosses ou les suceurs, uniquement lorsque l'appareil est débranché. Sinon l'aspirateur pourrait se mettre en marche involontairement.

Pour monter les accessoires, procédez comme suit :

1. Éteignez l'appareil et débranchez-le.
2. Retirez la brosse ou le suceur du manche télescopique (ill. 9/1).
3. Emboîtez la brosse ou le suceur voulu à l'extrémité basse du manche télescopique (ill. 9).
4. Remettez l'accessoire non utilisé si possible dans le compartiment accessoires. Conservez soigneusement les autres accessoires et maintenez-les hors de portée des enfants.

3 Emploi

3.1 Passer l'aspirateur

AVERTISSEMENT:

Avant tout emploi, vérifiez l'aspirateur et le cordon d'alimentation. N'utilisez jamais un appareil qui est endommagé. Risque de blessures imminent.

AVERTISSEMENT:

Lors d'une aspiration dans des escaliers ou des sols dénivelés, prenez garde à ce que vous vous trouviez toujours au-dessus de l'appareil.

ATTENTION:

Utilisez l'aspirateur uniquement lorsque tous les filtres et le sac à poussière sont correctement montés et après vous être assuré qu'aucune ouverture ne soit bouchée. Les filtres et le sac à poussière ne doivent pas être endommagés et doivent être secs. Si vous ne respectez pas ceci, vous risquez d'endommager votre aspirateur.

REMARQUE:

L'aspirateur est équipé d'une protection anti-surchauffe. En cas de surchauffe, l'aspirateur s'éteint automatiquement (par exemple si le suceur est bouché ou le sac à poussière plein). Dans ce cas, éteignez l'aspirateur et débranchez-le. Recherchez la cause de la surchauffe. Attendez environ 45 minutes. Une fois l'aspirateur refroidi, vous pouvez le remettre en marche.

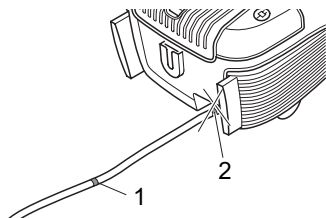

ill. 10

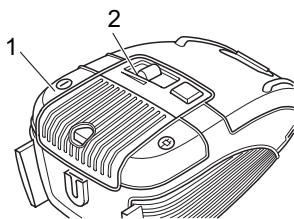

ill. 11

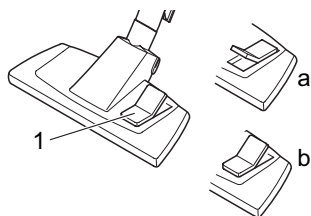

ill. 12

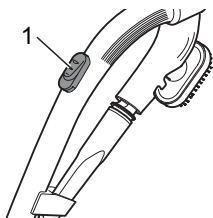

ill. 13

1. Emboîtez le suceur voulu, ▷ *Chapitre 2.3, „Utiliser les autres suceurs (accessoires)“*.
2. Tirez le cordon de l'enrouleur (ill. 1/15) jusqu'à voir la marque jaune (ill. 10/1).

⚠ AVERTISSEMENT:

Si vous voyez la marque rouge (ill. 10/2) , rentrez le cordon jusqu'à ce que celle-ci ne soit plus visible
▷ *Chapitre 3.2, „Arrêt et rangement du cordon d'alimentation“*. Dans le cas contraire, le cordon peut se couper. Ceci peut entraîner une électrocution.

3. Appuyez le bouton d'arrêt/marche (ill. 11/1) afin de mettre l'aspirateur en marche.
4. Réglez la puissance d'aspiration à l'aide du variateur de puissance (ill. 11/2).
5. Changez le type de brosse (moquettes / sols lisses) (ill. 12/1) suivant le type de sols à nettoyer :
 - **Sols lisses (ill. 12/a)**
sols stratifiés, carrelage, lino, etc.
 - **Moquettes et tapis (ill. 12/b)**
moquettes et tapis à longs et courts poils, tapis d'escalier, etc.
6. Lorsque vous passez l'aspirateur, tirez-le derrière vous comme un traîneau. Respectez les recommandations du fabricant du revêtement de sol lorsque vous passez l'aspirateur.

REMARQUE:

En vous servant du variateur mécanique de puissance (ill. 13/1), vous pouvez réduire rapidement la puissance d'aspiration, par exemple pour relâcher les rideaux que vous avez aspirés.

3.2 Arrêt et rangement du cordon d'alimentation

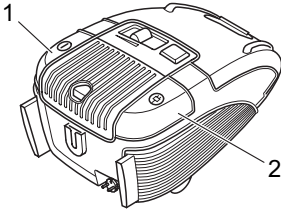

ill. 14

3.3 Rangement

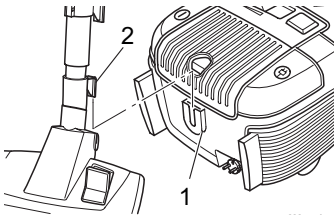

ill. 15

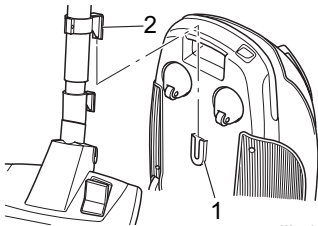

ill. 16

1. Éteignez l'aspirateur grâce au bouton arrêt/marche (ill. 14/1), puis débranchez l'aspirateur.
2. Prenez la fiche dans la main et tenez-la fermement.

⚠ AVERTISSEMENT:

En s'enroulant, le cordon d'alimentation peut faire trébucher des personnes ou arracher des objets.

3. Appuyez sur le bouton de l'enrouleur (ill. 14/2), pour ranger le cordon d'alimentation. Introduisez manuellement l'extrémité avec la fiche.

- Pour le **rangement**, ou pendant les pauses, utilisez la position de stationnement (ill. 15/1) afin d'accrocher le crochet de rangement (ill. 15/2) sur le suceur universel (ill. 15).

⚠ AVERTISSEMENT:

Si vous quittez le lieu de travail, éteignez l'appareil et respectez les consignes énoncées sous ▷ *Chapitre 3.2, „Arrêt et rangement du cordon d'alimentation“*. Vous éviterez ainsi les accidents.

- Pour **ranger**, vous pouvez également utiliser le support de rangement (ill. 16/1) sur la face inférieure de l'aspirateur. Vous pouvez accrocher l'encoche de rangement (ill. 16/2) au tube télescopique (ill. 16).

⚠ ATTENTION:

Ne rangez ou ne posez jamais l'appareil à proximité directe d'une source de chaleur (par ex. chauffage, four). Évitez de l'exposer aux rayons du soleil. La chaleur peut endommager l'appareil.

- Si vous souhaitez ranger l'appareil pour une durée plus longue, retirez le sac à poussière ainsi que les filtres. Rangez l'appareil dans un endroit frais et sec.

3.4 Remplacer le sac à poussière

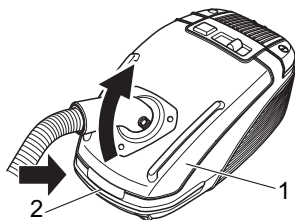

ill. 17

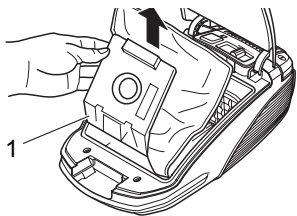

ill. 18

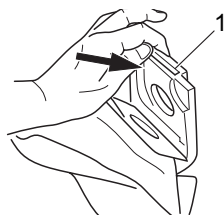

ill. 19

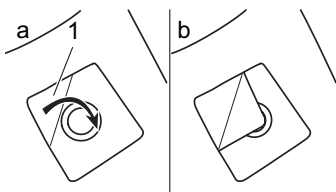

ill. 20

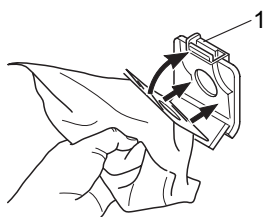

ill. 21

■ Remplacez le sac à poussière au plus tard lorsque l'indicateur de remplissage du sac à poussière (ill. 1/10) est allumé ou lorsque l'efficacité de l'aspirateur diminue..

⚠ ATTENTION:

Avant de remplacer le sac à poussière, éteignez l'appareil et respectez les consignes énoncées sous ▷ *Chapitre 3.2, „Arrêt et rangement du cordon d'alimentation“*. Vous évitez ainsi que la poussière n'endommage l'appareil.

1. Appuyez sur la touche de déverrouillage (ill. 17/2) puis ouvrez le couvercle du compartiment de poussière (ill. 17/1).

REMARQUE:

Procéder lentement et avec prudence lorsque vous retirez le sac à poussière afin d'éviter que la poussière ne s'échappe du sac à poussière.

2. Retirez la poignée du sac à poussière (ill. 18/1) vers le haut.
3. Enlevez la poussière qui se trouve éventuellement dans le compartiment de poussière.
4. Poussez l'agrafe de retenue (ill. 19/1) vers l'arrière afin de retirer le sac à poussière.

REMARQUE:

Le sac à poussière peut être mis à la poubelle s'il ne contient pas de saleté dont la présence est interdite dans les ordures ménagères.

5. Pour éviter que la poussière ne s'échappe lors du transport du sac à poussière, vous pouvez refermer ce dernier avec le coin (ill. 20/1).
- 6.
7. Poussez l'agrafe de retenue (ill. 21/1) vers l'arrière et placez le nouveau sac à poussière comme le démontre (ill. 21).
8. Refermez le support du sac à poussière (ill. 18/1) dans le rail de guidage prévu à cet effet.
9. Refermez le couvercle du compartiment de poussière. Vous entendrez un clic lorsqu'il s'enclenche.

4 Utiliser le bac B-Box (option)

B-Box est un bac à poussière que vous pouvez utiliser à la place du sac à poussière pour une exploitation sans sac de l'aspirateur Classic.

4.1 Placer le bac B-Box

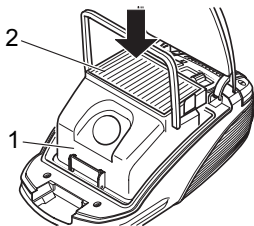

ill. 22

4.2 Vider le bac B-Box

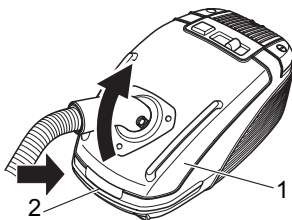

ill. 23

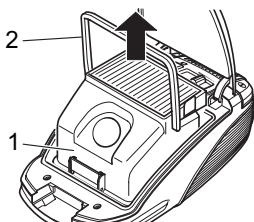

ill. 24

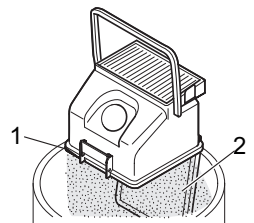

ill. 25

1. Retirez le sac à poussière et son support de l'aspirateur, ▸ *Chapitre 3.4, „Remplacer le sac à poussière“.*
2. Vérifiez si le bac B-Box (ill. 22/1) est fermé et si le filtre à lamelles (ill. 22/2) est correctement inséré.
3. Placez le bac B-Box dans le compartiment de poussière.
4. Refermez le couvercle du compartiment de poussière. Vous entendrez un clic lorsqu'il s'enclenche.

Le bac B-Box est maintenant installé et vous pouvez procéder à l'aspiration sans sac.

■ Videz le bac B-Box au plus tard lorsque l'indicateur de remplissage du sac à poussière (ill. 1/10) est allumé ou lorsque l'efficacité de l'aspirateur diminue.

⚠ ATTENTION:

Avant de vider le bac B-Box, éteignez l'appareil et respectez les consignes énoncées sous ▸ *Chapitre 3.2, „Arrêt et rangement du cordon d'alimentation“.* Vous évitez ainsi que la poussière n'endommage l'appareil.

1. Appuyez sur la touche de déverrouillage (ill. 23/2) puis ouvrez le couvercle du compartiment de poussière (ill. 23/1).
2. Retirez le bac B-Box (ill. 24/1) de l'arceau (ill. 24/2).
3. Maintenez le bac B-Box à l'intérieur d'un sac poubelle afin de le vider.
4. Ouvrez le verrouillage (ill. 25/1). Le fond (ill. 25/2) s'ouvre et la poussière tombe dans la poubelle.
5. Tapez légèrement pour faire tomber les restes de saleté.
6. Refermez et verrouillez le fond.
7. Remplacez le bac B-Box dans l'aspirateur, ▸ *Chapitre 4.1, „Placer le bac B-Box“.*

Utiliser le bac B-Box (option)

4.3 Nettoyer le filtre à lamelles du bac B-Box

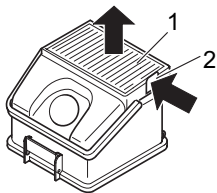

ill. 26

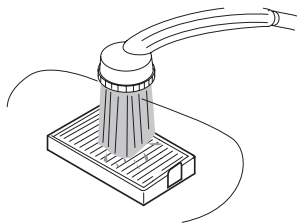

ill. 27

4.4 Nettoyer la grille de filtration du bac B-Box

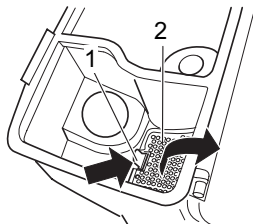

ill. 28

Nettoyez le filtre à lamelles du bac B-Box tous les 6 mois. Si vous constatez la défection du filtre, remplacez-le immédiatement.

1. Videz le bac B-Box, ▷ *Chapitre 4.2, „Vider le bac B-Box“.*
2. Retirez le filtre (ill. 26/1). Pour cela, poussez le verrouillage (ill. 26/2) puis retirez le filtre vers le haut.
3. Pour un nettoyage sommaire, tenez le filtre à lamelles au dessus d'une poubelle, puis tapotez légèrement sur les rebords.

REMARQUE:

Si le filtre à lamelles est très sale, rincez-le abondamment avec la pomme de la douche (ill. 27). N'utilisez pas de brosse.

Faites ensuite sécher le filtre (env. 15 heures à température ambiante). Remettez-le uniquement une fois qu'il est bien sec.

4. Replacez le bac B-Box dans l'aspirateur, ▷ *Chapitre 4.1, „Placer le bac B-Box“.*

Nettoyez la grille de filtration du bac B-Box tous les 6 mois si vous constatez que l'efficacité de l'aspirateur diminue.

1. Videz le bac B-Box, ▷ *Chapitre 4.2, „Vider le bac B-Box“.*
2. Retournez le bac B-Box et ouvrez le fond.
3. Retirez la grille de filtration (ill. 28/2). Pour cela, poussez le verrouillage (ill. 28/1) puis retirez la grille de filtration vers le haut.
4. Retirez les brins de poussière et les impuretés de la grille de filtration.
5. Remettez ensuite la grille de filtration propre en place. Assurez-vous qu'elle s'enclenche bien.
6. Refermez le fond.
7. Replacez le bac B-Box dans l'aspirateur, ▷ *Chapitre 4.1, „Placer le bac B-Box“.*

5 Filtre

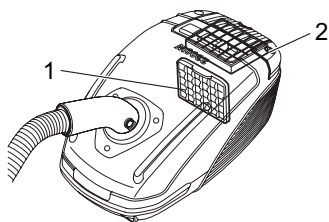

ill. 29

L'aspirateur est équipé des filtres suivants :

- Filtre de protection du moteur (ill. 29/1)
Empêche les particules grossières d'endommager le moteur lorsque le sac à poussière est défectueux.
Remplacer : tous les 6 mois
- filtre HÉPA (ill. 29/2)
filtre les plus fines des particules présent dans l'air rejeté
Remplacer : tous les 6 mois

■ Passé une certaine période, les filtres peuvent se boucher et ainsi entraîner une baisse de la puissance d'aspiration. C'est pour cela qu'il est important de respecter les intervalles indiqués.

■ Si vous constatez la défection d'un des filtres, remplacez-le immédiatement.

REMARQUE:

Si le filtre n'est pas très sale, il suffit de le tapotez au-dessus d'une poubelle. Nous vous recommandons cependant de le remplacer régulièrement.

5.1 Remplacer le filtre de protection du moteur

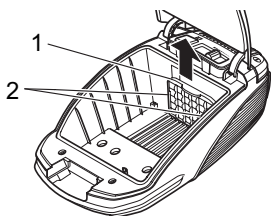

ill. 30

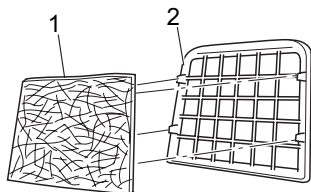

ill. 31

1. Éteignez l'appareil et respectez les consignes énoncées sous > Chapitre 3.2, „Arrêt et rangement du cordon d'alimentation“.
2. Retirez le support du sac à poussière avec le sac à poussière, > Chapitre 3.4, „Remplacer le sac à poussière“, point 1-2.
3. Tirez le support avec le filtre de protection du moteur (ill. 30/1) des rails de retenue (ill. 30/2) vers le haut.
4. Retirez le filtre de protection du moteur du support.
5. Placez le nouveau filtre de protection du moteur (ill. 31/1) dans le support (ill. 31/2) puis repoussez le support vers l'arrière dans les rails de retenue.
6. Remplacez le support du sac à poussière avec le sac à poussière et fermez le couvercle du compartiment de poussière.

Filtre

5.2 Remplacer le filtre HÉPA

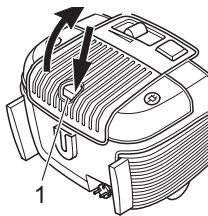

ill. 32

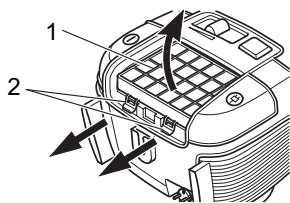

ill. 33

1. Éteignez l'appareil et respectez les consignes énoncées sous *▷ Chapitre 3.2, „Arrêt et rangement du cordon d'alimentation“*.
2. Ouvrez le couvercle du filtre HÉPA. Pour cela, poussez le verrouillage (ill. 32/1) vers l'arrière, puis retirez le couvercle du filtre HÉPA vers l'avant.
3. Retirez le filtre (ill. 33/1). Pour cela, tirez le verrouillage (ill. 33/2) vers l'arrière puis retirez le filtre vers le haut.
4. Placez le nouveau filtre (référence, *▷ Chapitre 7.1, „Liste des accessoires et des pièces de rechange“*). Assurez-vous qu'il s'enclenche bien.
5. Remettez ensuite le couvercle du filtre HÉPA en place.

5.3 Nettoyage de l'appareil



AVERTISSEMENT:

Risque de blessures ! Avant de nettoyer l'appareil, éteignez-le et débranchez-le, *▷ Chapitre 3.2, „Arrêt et rangement du cordon d'alimentation“*.



ATTENTION:

Ne nettoyez en aucun cas le boîtier avec des produits de nettoyage, des détergents ou de l'alcool, car cela pourrait l'endommager.

Nettoyez le boîtier de l'aspirateur uniquement avec un chiffon légèrement humide.

6 Remèdes en cas d'anomalies

Avant de ramener votre aspirateur chez le SAV I de Royal Appliance, veuillez vérifier, en vous aidant du tableau ci-dessous, si vous ne pouvez pas remédier à l'anomalie vous-même.



AVERTISSEMENT:

Risque de blessures ! N'utilisez jamais un appareil défectueux ! Avant de chercher la cause de l'anomalie, arrêtez l'appareil et retirez la fiche de la prise, ▷ *Chapitre 3.2, „Arrêt et rangement du cordon d'alimentation“.*

Problèmes	Causes possibles	Solutions proposées
L'appareil de fonctionne pas	L'appareil n'est pas branché ou il n'est pas allumé.	Branchez la prise et mettez l'appareil en marche, ▷ <i>Chapitre 3.1, „Passer l'aspirateur“.</i>
	Il n'y pas de courant à la prise.	Essayez de brancher l'aspirateur à une autre prise dont vous êtes sûr qu'elle fonctionne.
	Le cordon d'alimentation est endommagé.	Faites remplacer le cordon par le service après-vente de Royal Appliance, adresse ▷ <i>Chapitre 8, „Garantie“.</i>
L'appareil cesse soudain d'aspirer	La protection contre les surchauffes s'est déclenchée (certainement à cause d'une obturation des canaux d'aspiration, une obturation du filtre ou pour une raison semblable).	Éteignez l'appareil et débranchez-le. Éliminez la cause de la surchauffe (par exemple une obturation des canaux d'aspiration, une obturation du filtre ou pour une raison semblable). Attendez env. 45 minutes. Une fois l'aspirateur refroidi, vous pouvez le remettre en marche.
L'appareil n'aspire pas	Le sac à poussière ou le bac B-Box est plein.	Videz ou nettoyez le sac à poussière ou le bac B-Box, ▷ <i>Chapitre 3.4, „Remplacer le sac à poussière“</i> respectivement ▷ <i>Chapitre 4, „Utiliser le bac B-Box (option)“.</i>
	Le filtre est sale.	Nettoyez le filtre concerné, ▷ <i>Chapitre 5, „Filtre“.</i>
	Le suceur, le manche télescopique ou le flexible sont bouchés.	Débouchez-les. Pour cela, utilisez si nécessaire un long morceau de bois (par ex. un manche à balai).
	Le variateur mécanique de puissance (ill. 1/3) est ouvert.	Fermer le variateur mécanique de puissance (ill. 1/3)
	La puissance d'aspiration réglée ne convient pas au revêtement de sol.	Adaptez la puissance d'aspiration au revêtement de sol, ▷ <i>Chapitre 3.1, „Passer l'aspirateur“, étape 4.</i>
	Le suceur ou la brosse mis en place ne conviennent pas au revêtement de sol.	Emboîtez le suceur ou la brosse corrects, ▷ <i>Chapitre 2.3, „Utiliser les autres suceurs (accessoires)“.</i>
	Le commutateur « tapis et moquettes / sols durs » (ill. 1/21) n'est pas sur la position qui convient au revêtement de sol.	Adaptez la position du commutateur « tapis et moquettes / sols durs » (ill. 1/21) au revêtement de sol, ▷ <i>Chapitre 3.1, „Passer l'aspirateur“, étape 5.</i>
L'appareil émet des bruits inhabituels	Un élément aspiré entrave la circulation de l'air.	Branchez la prise et mettez l'appareil en marche, ▷ <i>Chapitre 3.1, „Passer l'aspirateur“.</i>

Pièces de rechange et élimination

7 Pièces de rechange et élimination

7.1 Liste des accessoires et des pièces de rechange

No. d'art.	Description	Contenu
30 50 002	Ensemble de sacs à poussière	5 sacs à poussière, 1 filtre de protection du moteur
30 50 003	Filtre hygiénique de sortie d'air	1 pièce
30 50 004	Bac B-Box (y compris le filtre à lamelles)	1 pièce
30 50 005	Filtre à lamelles pour le bac B-Box	1 pièce

7.2 Recommandation d'achat

Après achat, nous vous recommandons : *Swirl® Y293 sac-filtre à poussière avec MicroPor® Filtration*

Swirl®, MicroPor® et "Y293" sont des marques déposées d'une entreprise du groupe Melitta et sont utilisées avec l'accord de ce dernier.

D'autres articles peuvent être obtenus dans le commerce sous <http://www.swirl.de>

7.3 Fournisseurs

Vous pouvez commander ultérieurement les pièces détachées et les accessoires. Vous pouvez les obtenir chez ▷ *Page 220, „Royal Appliance Int. GmbH International Service“*

7.4 Mise au rebut

Les filtres sont conçus avec des matériaux écologiques et peuvent être mis à la poubelle.



À la fin du cycle de vie de votre produit, lorsque des dysfonctionnements apparaissent, rendez l'appareil inutilisable en le débranchant et en coupant le cordon d'alimentation. Jetez l'appareil en tenant compte des réglementations locales et nationales en vigueur. Les déchets électriques ne doivent pas être jetés avec les déchets domestiques. Pour toute question relative au recyclage des déchets, demandez conseil auprès de votre responsable communal ou de votre revendeur.

8 Garantie

8.1 Conditions de garantie

Nous assurons une garantie de 24 mois sur votre appareil à compter de la date d'achat.

Pendant la garantie, nous nous réservons le droit de réparer ou de remplacer l'appareil ou l'accessoire gratuitement (des accessoires endommagés n'impliquent pas forcément le remplacement de l'appareil) afin de remédier à tout défaut lié au matériel ou à la fabrication. Tout dommage résultant d'une utilisation non conforme (emploi d'une tension ou d'un courant erroné, branchement à une prise non adaptée ou lorsque l'appareil est cassé) est exclu de la garantie, de même que l'usure et les défauts liés à l'usage normal de l'appareil n'influençant pas le bon fonctionnement de l'appareil.

Dans le cas de l'intervention d'une personne ou d'un service non habilité ou lors de l'utilisation de pièces détachées ne provenant pas de Royal Appliance, les droits de garantie deviennent caducs. Les pièces d'usure sont exclues de la garantie et leur remplacement est payant !

La garantie s'applique uniquement lorsque la date d'achat et le tampon du revendeur confirmé par sa signature sont portés sur le bon de garantie ou sur présentation du bon d'achat. Les services de garantie n'impliquent en aucune façon ni le prolongement de la durée de garantie ni des droits à une nouvelle garantie !

8.2 En cas de garantie

Expédiez l'appareil dans un emballage adapté en ayant pris soin de vider le sac à poussière et en indiquant brièvement et en majuscule, les symptômes de l'anomalie. Envoyez le tout par recommandé avec la mention "Zur Garantie" ("Pour garantie"). N'oubliez pas d'y joindre le bon de garantie ainsi qu'une copie du ticket de caisse ou de la facture à l'adresse suivante :



▷ Page 220, „Royal Appliance Int. GmbH International Service“

Royal Appliance Int. GmbH International Service

DE

Royal Appliance International
GmbH
Abt. Kundenservice
Itterpark 5-7
40724 HILDEN
DEUTSCHLAND
Tel.: +49 (0) 2103 - 20 07 10
Fax: +49 (0) 2103 - 20 07 77

FR

Pièce de rechange service
OPM NANTÉS Entreprises
33 Rue du Bois Briand
BP 61635
44316 NANTES Cedex 3
FRANCE
Tel. +33 - 2 - 40 49 64 25
Fax +33 - 2 - 40 93 96 22
www.opm-france.com

TR

GERCEKLER ITH. IHR.
PAZ. DAGITIM LTD. STI
Egitim Mah. Kasap Ismail Cikmazi
No:6/3
Hasanpasa / Kadiköy
ISTANBUL, TURKEY
Tel: +90 (216) 5508941
Fax: +90 (216) 5508943
<http://www.gerceklergroup.com>

NL

Z.E.S. Goes B.V.
T.a.v. afd. Service
Pearyweg 1
4462 GT GOES
NEDERLAND
Tel: +31 - 113 - 24 07 00
Fax: +31 - 113 - 24 07 50
dirtdevil@zesgoes.nl

AT

Zmugg Elektronik Service
und Vertriebes. M.b.H.
Fabriksgasse 27
8020 GRAZ
ÖSTERREICH
Tel: +43 - 316 - 77 21 20
Fax: +43 - 316 - 77 21 20 10

CZ

Le Cygne electronic service
spol. s r.o.
Jablonecká 722/8
190 00 PRAHA 9
ČESKÁ REPUBLIKA
Tel: +420 - 28 68 83 940
Fax: +420 - 28 68 85 064
servis@lce.cz

ES

Royal Appliance Espana, SL
Royal, Dirt Devil, Stellar
C/ Jazmin, 66 - 3°
28033 MADRID
ESPAÑA
Tel: +34 - 902 - 43 06 63

RUS

OOO RTC „Sovinservice“
127081 MOSCOW
Jasny proezd, 10
ROSSIJSKAJA FEDERAZIJA
Tel.: +7 - 495 - 47 39 003

РУС

ООО РТЦ "Совинсервис",
127081 г. МОСКВА,
Ясный проезд, д. 10
РОССИЙСКАЯ ФЕДЕРАЦИЯ
Тел. +7 - 495 - 47 39 003

PL

SERV-SERWIS Sp. z o.o.
ul. Poniatowskiego 4/1
45-049 OPOLE
POLSKA
Tel: +48 - 77 - 45 36 139
Fax: +48 - 77 - 45 36 138
adabrowski@serv-serwis.pl

SI

Strojinc Ciril s.p.
Koseskega ul. 1a
1000 LJUBLJANA
SLOVENIJA
Tel: +386 -1- 42 28 489

SK

Aspico Slovakia s r.o.
Kracanska 40/104
92901 DUNAJSÁ STREDA
SLOVAKIA
Tel: +42 - 031 - 55 11 815

HR

TD "MEDJIMURKA" D.D.
Trg Republike 6
40000 ČAKOVEC
HRVATSKA
Tel.: +385 - 40 - 31 27 60
Fax: +385 - 40 - 32 86 61

HU

Magyarország: Aspico Kft.
Puskás Tivadar út.4.
9027 GYŐR
MAGYARORSZÁG
Tel.: +36 - 96 - 51 12 91
szerviz@aspico.hu



Garantiekarte
Warranty Card
Card de garantie

Garantiekaart
Certificado de garantía
Гарантийная карточка

Garanti Karta
Záruční list
Záručný list

Garancijski list
Jamstveni list
Garancialevél

Classic

Stempel und Unterschrift des Händlers / Stamp and sign of dealer / Cachet et signature du vendeur / Stempel en handtekening van de handelaar / Sello y firma del distribuidor / Печать и подпись продавца / Saticının mührü ve imzası / Razítko a podpis prodejce / Pečiatka a podpis predaju / Žig in podpis trgovca / Pečat i potpis trgovca / A kereskedés bélyegzője és aláírása

Fehlerbeschreibung / Description of fault / Description de l'erreur / Beschrijving van de fouten / Descripción del error
Описание неисправности / Hata tanfisi / Popis poruchy / Popis poruchy / Opis napake / Opis greške / Hiba leírása

Kaufdatum / Date of purchase / Date d'achat / Koopdatum / Fecha de compra / Дата покупки / Satın alma tarihi /
Datum zakoupení / Datum zakúpenia / Datum nakupa / Datum kupnje / Vásárlás napja

